

Vostro™ | A840/A860

**Οδηγός εγκατάστασης
και γρήγορης αναφοράς**



Σημειώσεις, ειδοποιήσεις και σημεία προσοχής



ΣΗΜΕΙΩΣΗ: Η ΣΗΜΕΙΩΣΗ δηλώνει σημαντικές πληροφορίες που σας βοηθούν να χρησιμοποιείτε καλύτερα τον υπολογιστή σας.



ΕΙΔΟΠΟΙΗΣΗ: Η ΕΙΔΟΠΟΙΗΣΗ δηλώνει είτε δυνητική βλάβη υλικού είτε απώλεια δεδομένων και υποδεικνύει τον τρόπο με τον οποίο μπορείτε να αποφύγετε το πρόβλημα.



ΠΡΟΣΟΧΗ: Η ΠΡΟΣΟΧΗ δηλώνει δυνητική βλάβη υλικού, τραυματισμό ή θάνατο.

Γνωστοποίηση της Macrovision για το προϊόν

Το παρόν προϊόν περιλαμβάνει τεχνολογία προστασίας από αντιγραφή, που προστατεύεται με διπλώματα ευρεσιτεχνίας στις Η.Π.Α. και άλλα δικαιώματα πνευματικής ιδιοκτησίας της Macrovision Corporation και άλλων κατόχων δικαιωμάτων. Η χρήση αυτής της τεχνολογίας προστασίας πνευματικών δικαιωμάτων πρέπει να είναι εξουσιοδοτημένη από τη Macrovision Corporation και προορίζεται για χρήσεις οικιακής και άλλης περιορισμένης προβολής, εκτός αν υπάρχει διαφορετική εξουσιοδότηση από τη Macrovision. Απαγορεύεται η ανάστροφη μηχανίκευση ή η αποσυναρμολόγηση.

Οι πληροφορίες αυτού του εγγράφου μπορεί να αλλάξουν χωρίς προειδοποίηση.

© 2008 Dell Inc. Με επιφύλαξη όλων των δικαιωμάτων.

Απαγορεύεται αυστηρά η αναπαραγωγή των υλικών με οποιονδήποτε τρόπο, αν δεν υπάρχει σχετική γραπτή άδεια της Dell Inc.

Εμπορικά σήματα που χρησιμοποιούνται στο παρόν κείμενο: Η ονομασία *Dell*, το λογότυπο *DELL* και οι ονομασίες *Vostro*, *Wi-Fi Catcher*, *DellConnect* είναι εμπορικά σήματα της Dell Inc. Η ονομασία *Bluetooth* είναι σήμα κατατεθέν ιδιοκτησίας της Bluetooth SIG, Inc. και χρησιμοποιείται από την Dell με ειδική άδεια. Οι ονομασίες *Intel*, *Pentium*, *Core*, and *Celeron* είναι σήματα κατατεθέντα της Intel Corporation στις Ηνωμένες Πολιτείες και σε άλλες χώρες. Οι ονομασίες *Microsoft*, *Windows*, *Windows Vista* και το λογότυπο στο κουμπί έναρξης των *Windows Vista* είναι είτε εμπορικά σήματα είτε σήματα κατατεθέντα της Microsoft Corporation στις Ηνωμένες Πολιτείες ή/και σε άλλες χώρες.

Άλλα εμπορικά σήματα και εμπορικές ονομασίες μπορεί να χρησιμοποιούνται στο παρόν έγγραφο αναφερόμενα είτε στους κατόχους των σημάτων και των ονομάτων είτε στα προϊόντα τους. Η Dell Inc. αποποιείται οποιασδήποτε ιδιοκτησιακού ενδιαφέροντος πάνω σε εμπορικά σήματα και εμπορικές ονομασίες τρίτων.

PP37L, PP38L

Αύγουστος 2008

P/N G410P

Αναθ. A02

Περιεχόμενα

Πληροφορίες για τον υπολογιστή σας	7	Μεταφορά πληροφοριών σε νέο υπολογιστή	20
Μπροστινή όψη	7	Προδιαγραφές	21
Δεξιά όψη	8	Αντιμετώπιση προβλημάτων	35
Αριστερή όψη	10	Μηνύματα σφαλμάτων	35
Αφαίρεση μπαταρίας	13	Μηνύματα συστήματος	48
Γρήγορη εγκατάσταση	15	Αντιμετώπιση προβλημάτων λογισμικού και υλικού	51
Σύνδεση στο Internet	17	Dell Diagnostics.	51
Εγκατάσταση της σύνδεσής σας στο Internet	18		

Συμβουλές για την αντιμετώπιση προβλημάτων	55	Επαναφορά του λειτουργικού συστήματος	72
Προβλήματα τροφοδοσίας . .	56	Χρήση της Επαναφορά Συστήματος για τα Microsoft® Windows®	73
Προβλήματα μνήμης	58	Χρήση του μέσου Operating System (Λειτουργικό σύστημα)	75
Προβλήματα κλειδωμάτων και λογισμικού	60	Εύρεση πληροφοριών	79
Υπηρεσία τεχνικής ενημέρωσης της Dell	63	Βοήθεια	83
Κέντρο υποστήριξης της Dell . .	64	Λήψη βοήθειας	83
Επανεγκατάσταση λογισμικού	67	Τεχνική υποστήριξη και εξυπηρέτηση πελατών	85
Προγράμματα οδήγησης	67	Υπηρεσίες μέσω Internet	85
Αναγνώριση προγραμμάτων οδήγησης	67	Υπηρεσία AutoTech	86
Επανεγκατάσταση προγραμμάτων οδήγησης και βοηθητικών εφαρμογών	68	Αυτοματοποιημένη υπηρεσία ενημέρωσης για την κατάσταση της παραγγελίας σας	87

Προβλήματα με την παραγγελία σας	87
Πληροφορίες για προϊόντα . . .	87
Επιστροφή προϊόντων για επισκευή ή πίστωση στα πλαίσια της εγγύησης.	88
Προτού τηλεφωνήσετε	89
Επικοινωνία με την Dell	91
Πίνακας περιεχομένων	93

Πληροφορίες για τον υπολογιστή σας

Μπροστινή όψη

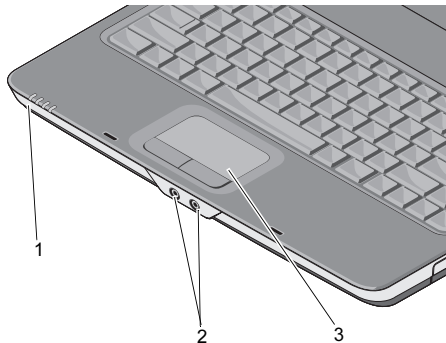

- 1 λυχνίες κατάστασης συσκευών 2 θύρες ήχου
3 επιφάνεια αφής

Λυχνίες κατάστασης συσκευών

Οι λυχνίες που βρίσκονται στην περιοχή ανάπαυσης του χεριού προς το μπροστινό μέρος του υπολογιστή αντιστοιχούν στα εξής:



Λυχνία ένδειξης τροφοδοσίας – Ανάβει όταν θέτετε τον υπολογιστή σε λειτουργία και αναβοσβήνει όταν ο υπολογιστής είναι σε κατάσταση διαχείρισης ενέργειας.



Λυχνία δραστηριότητας σκληρού δίσκου – Ανάβει όταν ο υπολογιστής πραγματοποιεί ανάγνωση ή εγγραφή δεδομένων.



ΕΙΔΟΠΟΙΗΣΗ: Για να αποφύγετε την απώλεια δεδομένων, ποτέ μη σβήνετε τον υπολογιστή όταν η λυχνία αναβοσβήνει.





Λυχνία κατάστασης μπαταρίας – Μένει συνεχώς αναμμένη ή αναβοσβήνει για να δείξει την κατάσταση φόρτισης της μπαταρίας.



Λυχνία κατάστασης WiFi – Ανάβει όταν ενεργοποιείται η ασύρματη δικτύωση.

θύρες ήχου

Συνδέστε ακουστικά στο σύνδεσμο  .

Συνδέστε μικρόφωνο στο σύνδεσμο  .

επιφάνεια αφής. Παρέχει τις λειτουργίες ενός ποντικιού.

Δεξιά όψη

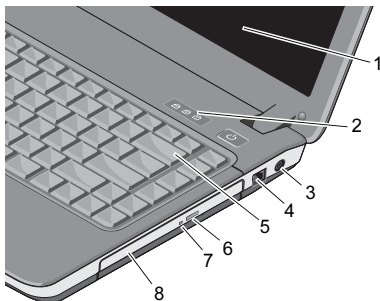

- | | | | |
|---|-------------------------------|---|----------------------------------|
| 1 | οθόνη | 2 | λυχνίες κατάστασης πληκτρολογίου |
| 3 | σύνδεσμος προσαρμογέα AC | 4 | θύρα μόντεμ |
| 5 | πληκτρολόγιο | 6 | κουμπί εξαγωγής οπτικού δίσκου |
| 7 | λυχνία μονάδας οπτικού δίσκου | 8 | μονάδα οπτικού δίσκου |

οθόνη. Για περισσότερες πληροφορίες σχετικά με την οθόνη, ανατρέξτε στον *Οδηγό Τεχνολογίας της Dell*.

Λυχνίες κατάστασης πληκτρολογίου. Οι λυχνίες που βρίσκονται πάνω από τα πλήκτρα υποδεικνύουν τα εξής:



Ανάβει όταν είναι ενεργοποιημένο το αριθμητικό πληκτρολόγιο.



Ανάβει όταν είναι ενεργοποιημένη η διάκριση πεζών/κεφαλαίων (πλήκτρο Caps Lock).



Ανάβει όταν είναι ενεργοποιημένη η λειτουργία κύλισης (Scroll Lock).

σύνδεσμος προσαρμογέα AC.

Χρησιμεύει στη σύνδεση ενός προσαρμογέα AC στον υπολογιστή. Ο προσαρμογέας AC μετατρέπει την τροφοδοσία AC (εναλλασσόμενου ρεύματος) σε DC (συνεχούς ρεύματος) που απαιτείται για τη λειτουργία του υπολογιστή. Μπορείτε να συνδέσετε τον προσαρμογέα AC με τον υπολογιστή ανοιχτό ή σβηστό.



ΠΡΟΣΟΧΗ: Ο προσαρμογέας AC λειτουργεί σε οποιοδήποτε σημείο του κόσμου, όταν τον συνδέσετε σε ηλεκτρική πρίζα. Ωστόσο, τα φισ του καλωδίου ρεύματος και τα πολύπριζα διαφέρουν ανάλογα με τη χώρα. Αν χρησιμοποιήσετε μη συμβατό καλώδιο ή δεν συνδέσετε σωστά το καλώδιο στο πολύπριζο ή την πρίζα, μπορεί να προκληθεί πυρκαγιά ή ζημιά στον εξοπλισμό.



ΣΗΜΕΙΩΣΗ: Συνδέστε το βύσμα του καλωδίου τροφοδοσίας σταθερά στον προσαρμογέα και βεβαιωθείτε ότι ανάβει η λυχνία .

θύρα μόντεμ (RJ -11)



Συνδέει την τηλεφωνική γραμμή με τη θύρα μόντεμ. Για πληροφορίες σχετικά με τη χρήση του μόντεμ, ανατρέξτε στην ηλεκτρονική τεκμηρίωση για το μόντεμ, η οποία συνοδεύει τον υπολογιστή σας.

πληκτρολόγιο. Για περισσότερες πληροφορίες σχετικά με την οθόνη, ανατρέξτε στον *Οδηγό Τεχνολογίας Dell*.

μονάδα οπτικού δίσκου. Για περισσότερες πληροφορίες σχετικά με τη μονάδα οπτικού δίσκου, ανατρέξτε στον *Οδηγό τεχνολογίας Dell*.

Αριστερή όψη

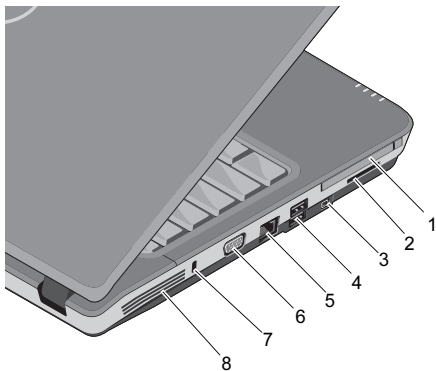

- | | | | |
|---|----------------------------|---|--|
| 1 | υποδοχή κάρτας PC | 2 | υποδοχή συσκευής ανάγνωσης κάρτας 3 σε 1 |
| 3 | υποδοχή IEEE 1394a | 4 | θύρες USB (2) |
| 5 | θύρα δικτύου | 6 | θύρα VGA |
| 7 | υποδοχή καλωδίου ασφαλείας | 8 | θυρίδες εξαιρισμού |

υποδοχή κάρτας PC. Υποστηρίζει μία κάρτα PC (για παράδειγμα, ένα μόντεμ ή έναν προσαρμογέα δικτύου). Ο υπολογιστής συνοδεύεται από μια πλαστική τάπα στην υποδοχή, προκειμένου να μην εισέρχονται ξένα στοιχεία στο εσωτερικό του υπολογιστή, όταν δεν έχει εγκατασταθεί κάποια κάρτα.

Συσκευή ανάγνωσης καρτών

3 σε 1. Προσφέρει έναν γρήγορο και βολικό τρόπο για την προβολή και ανταλλαγή ψηφιακών φωτογραφιών, μουσικής, βίντεο και εγγράφων που έχουν αποθηκευτεί στους παρακάτω τύπους καρτών μνήμης:

- Κάρτα μνήμης Secure Digital (SD)
- Κάρτα μνήμης Secure Digital υψηλής χωρητικότητας (SDHC)
- Κάρτα πολυμέσων (MMC)

υποδοχή IEEE 1394a. Συνδέει συσκευές που υποστηρίζουν ταχύτατους ρυθμούς μεταφοράς IEEE 1394a (για παράδειγμα, κάποιες ψηφιακές βιντεοκάμερες).

θύρες USB

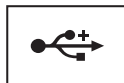

Χρησιμεύουν στη σύνδεση συσκευών USB, όπως ποντίκι, πληκτρολόγιο, εκτυπωτή κ.ο.κ.

θύρα δικτύου (RJ-45)

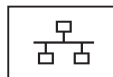

Χρησιμεύει στη σύνδεση του υπολογιστή σε δίκτυο. Οι δύο λυχνίες δίπλα στη θύρα υποδεικνύουν την κατάσταση και τη δραστηριότητα των ενσύρματων συνδέσεων δικτύου.

Για πληροφορίες σχετικά με τη χρήση της κάρτας δικτύου, ανατρέξτε στον οδηγό χρήσης της συσκευής ο οποίος συνοδεύει τον υπολογιστή σας.

θύρα VGA



Προορίζεται για τη σύνδεση συσκευών βίντεο, όπως μια οθόνη.

υποδοχή καλωδίου ασφαλείας.

Σας επιτρέπει να συνδέσετε στον υπολογιστή σας μια αντικλεπτική συσκευή του εμπορίου.

θυρίδες εξαερισμού. Για να αποφευχθεί τυχόν υπερθέρμανση του υπολογιστή, ο υπολογιστής χρησιμοποιεί έναν εσωτερικό ανεμιστήρα για τη δημιουργία ροής αέρα μέσα από τις θυρίδες εξαερισμού. Όταν ο υπολογιστής θερμαίνεται, αυτόματα ενεργοποιείται ο ανεμιστήρας.



ΠΡΟΣΟΧΗ: Μη φράσσετε τις θυρίδες εξαερισμού και μη σπρώχνετε αντικείμενα ή μην επιτρέπτε τη συσσώρευση σκόνης μέσα στις θυρίδες αυτές. Μη φυλάσσετε τον υπολογιστή Dell™ σε περιβάλλον με χαμηλή ροή αέρα, όπως κλειστό χαρτοφύλακα, ενώ βρίσκεται σε λειτουργία. Ο περιορισμός της ροής αέρα μπορεί να προκαλέσει βλάβη στον υπολογιστή ή πυρκαγιά. Ο υπολογιστής ενεργοποιεί τον ανεμιστήρα όταν θερμαίνεται. Ο θόρυβος του ανεμιστήρα είναι φυσιολογικός και δεν υποδεικνύει πρόβλημα του ανεμιστήρα ή του υπολογιστή.

Αφαίρεση μπαταρίας

! ΠΡΟΣΟΧΗ: Πριν από κάθε εργασία στο εσωτερικό του υπολογιστή σας, να διαβάζετε τις οδηγίες για την ασφάλεια που συνοδεύουν τον υπολογιστή σας. Για πρόσθετες πληροφορίες σχετικά με τις καλύτερες πρακτικές ασφαλείας, ανατρέξτε στη σελίδα σχετικά με τη συμμόρφωση με τους κανονισμούς, στη διεύθυνση www.dell.com/regulatory_compliance.

! ΠΡΟΣΟΧΗ: Η χρήση μη συμβατής μπαταρίας αυξάνει τον κίνδυνο πυρκαγιάς ή έκρηξης. Αντικαταστήστε την μπαταρία μόνο με μια συμβατή μπαταρία από την Dell. Η μπαταρία έχει σχεδιαστεί για να χρησιμοποιείται με τον υπολογιστή Dell™. Στον δικό σας υπολογιστή δεν πρέπει να χρησιμοποιείτε μπαταρία από άλλους υπολογιστές.

! ΠΡΟΣΟΧΗ: Πριν από την αφαίρεση ή την επανατοποθέτηση της μπαταρίας, απενεργοποιήστε τον υπολογιστή, αποσυνδέστε τον προσαρμογέα AC από την ηλεκτρική πρίζα και τον υπολογιστή, αποσυνδέστε το μόντεμ από την πρίζα και τον υπολογιστή, και αφαιρέστε τυχόν εξωτερικά καλώδια από τον υπολογιστή.

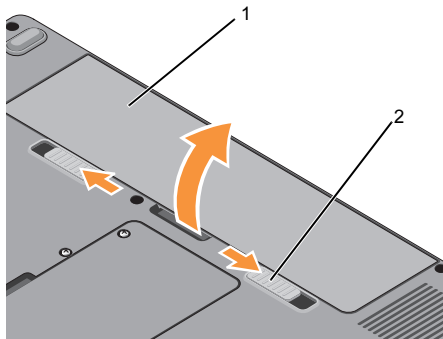

1 μπαταρία 2 μάνδρα απελευθέρωσης μπαταρίας (2)

Πληροφορίες για τον υπολογιστή σας

Για να αφαιρέσετε την μπαταρία:

- 1 Βεβαιωθείτε ότι ο υπολογιστής είναι σβηστός.
- 2 Σύρετε τα δύο μάνδαλα απελευθέρωσης στο κάτω μέρος του υπολογιστή, και στη συνέχεια αφαιρέστε την μπαταρία από το φατνίο.

Για να ξαναβάλετε την μπαταρία στη θέση της, τοποθετήστε τη συρτά μέσα στην υποδοχή ωσότου κουμπώσει στη σωστή θέση.

Γρήγορη εγκατάσταση



ΠΡΟΣΟΧΗ: Πριν από κάθε εργασία στο εσωτερικό του υπολογιστή σας, να διαβάζετε τις οδηγίες για την ασφάλεια που συνοδεύουν τον υπολογιστή σας. Για πρόσθετες πληροφορίες σχετικά με τις καλύτερες πρακτικές ασφαλείας, ανατρέξτε στη σελίδα σχετικά με τη συμμόρφωση με τους κανονισμούς, στη διεύθυνση www.dell.com/regulatory_compliance.



ΠΡΟΣΟΧΗ: Ο προσαρμογέας AC λειτουργεί σε οποιοδήποτε σημείο του κόσμου, όταν τον συνδέσετε σε ηλεκτρική πρίζα. Ωστόσο, τα φισ του καλωδίου ρεύματος και τα πολύπριζα διαφέρουν ανάλογα με τη χώρα. Με τη χρήση μη συμβατού καλωδίου ή με τη μη ενδεδειγμένη σύνδεση του καλωδίου στο πολύπριζο ή την πρίζα, μπορεί να προκληθεί πυρκαγιά ή ζημιά στον εξοπλισμό.



ΕΙΔΟΠΟΙΗΣΗ: Όταν αποσυνδέετε το καλώδιο του προσαρμογέα AC από τον υπολογιστή, να πιάνετε το βύσμα, και όχι το ίδιο το καλώδιο, και να το τραβάτε σταθερά αλλά απαλά, για να μην πάθει ζημιά το καλώδιο. Όταν πιάσετε το καλώδιο του προσαρμογέα AC, βεβαιωθείτε ότι ακολουθείτε τη γωνία του βύσματος στον προσαρμογέα AC για να μην πάθει ζημιά το καλώδιο.



ΣΗΜΕΙΩΣΗ: Ορισμένες συσκευές μπορεί να μην περιλαμβάνονται στη συσκευασία, αν δεν τις παραγγείλατε.

Γρήγορη εγκατάσταση

- 1 Συνδέστε τον προσαρμογέα AC στο βύσμα προσαρμογέα AC του υπολογιστή και σε ηλεκτρική πρίζα.

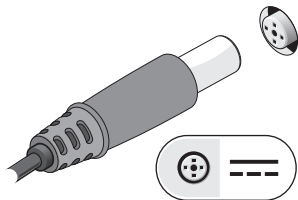

- 2 Συνδέστε το καλώδιο δικτύου.

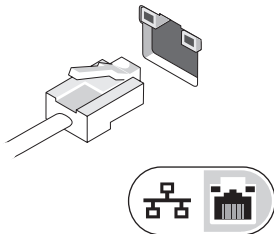

- 3 Συνδέστε συσκευές USB, όπως ποντίκι ή πληκτρολόγιο.

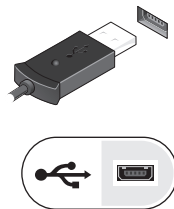

- 4 Ανοίξτε την οθόνη του υπολογιστή και πατήστε το κουμπί τροφοδοσίας για να ενεργοποιήσετε τον υπολογιστή.



- ΣΗΜΕΙΩΣΗ:** Συνιστούμε να ανοίξετε και να κλείσετε τον υπολογιστή σας τουλάχιστον μία φορά, προτού εγκαταστήσετε κάρτες ή συνδέσετε τον υπολογιστή με συσκευή σύνδεσης ή άλλη εξωτερική συσκευή, π.χ. εκτυπωτή.

- 5 Συνδεθείτε στο Internet. Ανατρέξτε στην ενότητα "Σύνδεση στο Internet" στη σελίδα 17 για περισσότερες πληροφορίες.

Σύνδεση στο Internet

- ΣΗΜΕΙΩΣΗ:** Οι εταιρείες παροχής υπηρεσιών Internet (ISP) οι προσφερόμενες υπηρεσίες ποικίλλουν από χώρα σε χώρα.

Για να συνδεθείτε στο Internet, χρειάζεστε ένα μόντεμ ή μια σύνδεση δικτύου και μια εταιρεία παροχής υπηρεσιών Internet (ISP). Αν χρησιμοποιείτε σύνδεση dial-up, προτού εγκαταστήσετε τη σύνδεσή σας με το Internet, συνδέστε μια τηλεφωνική γραμμή στη θύρα του μόντεμ στον υπολογιστή σας και στην πρίζα τηλεφώνου στον τοίχο. Αν χρησιμοποιείτε σύνδεση DSL ή σύνδεση καλωδιακού/δορυφορικού μόντεμ, επικοινωνήστε με την ISP ή την υπηρεσία του κινητού σας τηλεφώνου για οδηγίες σχετικά με τη ρύθμιση.

Εγκατάσταση της σύνδεσής σας στο Internet



ΣΗΜΕΙΩΣΗ: Οι οδηγίες που περιλαμβάνονται σε αυτήν την ενότητα αφορούν αποκλειστικά υπολογιστές με λειτουργικό σύστημα Windows Vista®.

Για να εγκαταστήσετε μια σύνδεση στο Internet, με συντόμευση που παρέχει η ISP σας για την επιφάνεια εργασίας:

- 1 Αποθηκεύστε και κλείστε όλα τα ανοιχτά αρχεία και τερματίστε όλα τα ανοιχτά προγράμματα.
- 2 Κάντε διπλό κλικ στο εικονίδιο της ISP στην επιφάνεια εργασίας των Microsoft® Windows®.
- 3 Ακολουθήστε τις οδηγίες στην οθόνη για να ολοκληρώσετε την εγκατάσταση.

Αν δεν έχετε εικονίδιο της ISP στην επιφάνεια εργασίας σας ή θέλετε να εγκαταστήσετε μια σύνδεση Internet με διαφορετική ISP, ακολουθήστε τα βήματα που περιγράφονται στην παρακάτω ενότητα.



ΣΗΜΕΙΩΣΗ: Αν δεν μπορείτε να συνδεθείτε στο Internet, ανατρέξτε στις οδηγίες που παρέχει ο *Οδηγός τεχνολογίας Dell*. Αν στο παρελθόν είχατε συνδεθεί με επιτυχία, η ISP μπορεί να είναι εκτός λειτουργίας. Επικοινωνήστε με την ISP σας, για να ελέγξετε την κατάσταση της υπηρεσίας, ή δοκιμάστε να συνδεθείτε αργότερα.



ΣΗΜΕΙΩΣΗ: Φροντίστε να έχετε έτοιμα τα στοιχεία σας για την ISP. Αν δεν έχετε ISP, συμβουλευτείτε τον οδηγό "Σύνδεση στο Internet".

Λειτουργικό σύστημα Microsoft® Windows Vista®

- 1 Αποθηκεύστε και κλείστε όλα τα ανοιχτά αρχεία και τερματίστε όλα τα ανοιχτά προγράμματα.
- 2 Κάντε κλικ στις επιλογές Windows Vista Start (Έναρξη των Windows Vista)  → **Control Panel** (Πίνακας ελέγχου).
- 3 Στο στοιχείο **Network and Internet** (Δίκτυο και Internet) επιλέξτε **Connect to the Internet** (Σύνδεση στο Internet).
- 4 Στο παράθυρο **Connect to the Internet** (Σύνδεση στο Internet), κάντε κλικ είτε στην επιλογή **Broadband (PPPoE)** (Ευρυζωνική (PPPoE)) είτε **Dial-up** (Μέσω τηλεφώνου), ανάλογα με το πώς θέλετε να συνδεθείτε:
 - Επιλέξτε **Broadband** (Ευρυζωνική), αν πρόκειται να χρησιμοποιήσετε DSL, δορυφορικό μόντεμ, μόντεμ καλωδιακής τηλεόρασης ή ασύρματη σύνδεση τεχνολογίας Bluetooth.

- Επιλέξτε **Dial-up** (Μέσω τηλεφώνου), αν πρόκειται να χρησιμοποιήσετε μόντεμ dial-up ή ISDN.



ΣΗΜΕΙΩΣΗ: Αν δεν γνωρίζετε ποιο είδος σύνδεσης να επιλέξετε, κάντε κλικ στην επιλογή Help me choose (Βοήθεια για επιλογή) ή επικοινωνήστε με την ISP σας.

- 5 Ακολουθήστε τις οδηγίες στην οθόνη και χρησιμοποιήστε τις πληροφορίες που σας δίνει η ISP σας για την εγκατάσταση, ώστε να την ολοκληρώσετε.

Μεταφορά πληροφοριών σε νέο υπολογιστή



ΣΗΜΕΙΩΣΗ: Οι οδηγίες που περιλαμβάνονται σε αυτήν την ενότητα αφορούν υπολογιστές με εγκατεστημένο λειτουργικό σύστημα Windows Vista.

- 1 Κάντε κλικ στο κουμπί Windows Vista Start (Έναρξη των Windows Vista)  και μετά επιλέξτε **Transfer files and settings** (Μεταφορά αρχείων και ρυθμίσεων) → **Start Windows Easy Transfer** (Εύκολη μεταφορά μέσω των Windows).
- 2 Στο πλαίσιο διαλόγου **User Account Control** (Έλεγχος λογαριασμού χρήστη) κάντε κλικ στην επιλογή **Continue** (Συνέχεια).
- 3 Κάντε κλικ στην επιλογή **Start a new transfer** (Έναρξη νέας μεταφοράς) ή **Continue a transfer in progress** (Συνέχιση της μεταφοράς σε εξέλιξη).
- 4 Ακολουθήστε τις οδηγίες στην οθόνη από τον οδηγό Windows Easy Transfer (Εύκολη μεταφορά μέσω των Windows).

Προδιαγραφές



ΣΗΜΕΙΩΣΗ: Τα προσφερόμενα είδη μπορεί να διαφέρουν κατά περιοχή. Για περισσότερες πληροφορίες σχετικά με τη διαμόρφωση του υπολογιστή σας, κάντε κλικ στις επιλογές **Start** (Έναρξη) → **Help and Support** (Βοήθεια και Υποστήριξη) και επιλέξτε τη δυνατότητα προβολής πληροφοριών για τον υπολογιστή σας.

Επεξεργαστής	Vostro A840	Vostro A860
Τύπος επεξεργαστή	Intel® Core™2 Duo Intel® Pentium™ Dual Core Intel® Celeron® Dual και Single Core	Intel® Core™2 Duo Intel® Pentium™ Dual Core Intel® Celeron® Dual και Single Core
Προσωρινή μνήμη αποθήκευσης L1	32 KB με βάση τις οδηγίες, προσωρινή μνήμη αποθήκευσης δεδομένων 32 KB ανά πυρήνα	32 KB με βάση τις οδηγίες, προσωρινή μνήμη αποθήκευσης δεδομένων 32 KB ανά πυρήνα
Προσωρινή μνήμη αποθήκευσης L2	512 KB, 1 MB, 2 MB ή 4 MB ανά πυρήνα, ανάλογα με το μοντέλο	512 KB, 1 MB, 2 MB ή 4 MB ανά πυρήνα, ανάλογα με το μοντέλο

Επεξεργαστής Vostro A840 (συνέχεια)	Vostro A840	Vostro A860
Συχνότητα εξωτερικού διαύλου	667 και 800 MHz	667 και 800 MHz
Πληροφορίες συστήματος	Vostro A840	Vostro A860
Σύνολο τσιπ	Intel GM965 Express/ICH8M	Intel GM965 Express/ICH8M
Εύρος διαύλου δεδομένων	64 bit	64 bit
Εύρος διαύλου DRAM	δίαυλοι 64 bit διπλού καναλιού (2)	δίαυλοι 64 bit διπλού καναλιού (2)
Εύρος διαύλου διεύθυνσης επεξεργαστή	36 bit	36 bit
Flash EPROM	2 MB	2 MB
Δίαυλος γραφικών	εσωτερικός	εσωτερικός
Δίαυλος PCI	32 bit	32 bit

Μνήμη	Vostro A840	Vostro A860
Σύνδεσμος μονάδας μνήμης	Υποδοχές SODIMM, προσβάσιμες από δύο χρήστες	Υποδοχές SODIMM, προσβάσιμες από δύο χρήστες
Χωρητικότητες μονάδων μνήμης	512 MB, 1 GB, 2 GB Με δυνατότητα επέκτασης στα 4 GB	512 MB, 1 GB, 2 GB Με δυνατότητα επέκτασης στα 4 GB
Τύπος μνήμης	DDR2 SODIMM	DDR2 SODIMM
Ελάχιστη μνήμη	512 MB	512 MB
Μέγιστη μνήμη	4 GB	4 GB
Θύρες και υποδοχές	Vostro A840	Vostro A860
Ήχος	θύρα μικροφώνου, θύρα στερεοφωνικών ακουστικών/ηχείων	θύρα μικροφώνου, θύρα στερεοφωνικών ακουστικών/ηχείων
μίνι κάρτα	μία υποδοχή PCI-E Mini-Card	μία υποδοχή PCI-E Mini-Card
Μόντεμ	Θύρα RJ-11	Θύρα RJ-11
Προσαρμογέας δικτύου	Θύρα RJ-45	Θύρα RJ-45

Προδιαγραφές

Θύρες και υποδοχές (συνέχεια)	Vostro A840	Vostro A860
USB	δύο σύνδεσμοι 4 ακίδων, συμβατοί με USB 2.0	δύο σύνδεσμοι 4 ακίδων, συμβατοί με USB 2.0
Βίντεο	θύρα 15 οπών	θύρα 15 οπών
IEEE 1394	mini 4 ακίδων	mini 4 ακίδων

Συσκευή ανάγνωσης καρτών 3 σε 1	Vostro A840	Vostro A860
Ελεγκτής κάρτας μνήμης 3 σε 1	Ricoh 5C847	Ricoh R5C847
Ελεγκτής κάρτας μνήμης 3 σε 1	Σύνδεσμος κάρτας combo 3 σε 1	Σύνδεσμος κάρτας combo 3 σε 1
Υποστηριζόμενες κάρτες	SD/SDIO/MMC	SD/SDIO/MMC

Επικοινωνίες	Vostro A840	Vostro A860
Μόντεμ:		
Τύπος	Μόντεμ v.92 Data/Fax MDC	Μόντεμ v.92 Data/Fax MDC
Ελεγκτής	softmodem	softmodem
Διασύνδεση	Δίαυλος HDA	Δίαυλος HDA
Προσαρμογέας δικτύου	τοπικό δίκτυο (LAN) 10/100 Ethernet πάνω στη μητρική πλακέτα	τοπικό δίκτυο (LAN) 10/100 Ethernet πάνω στη μητρική πλακέτα
Ασύρματες	εσωτερικό WLAN και υποστήριξη για ασύρματη σύνδεση Bluetooth® (αν αγοραστούν προαιρετικές κάρτες)	εσωτερικό WLAN και υποστήριξη για ασύρματη σύνδεση Bluetooth® (αν αγοραστούν προαιρετικές κάρτες)
Βίντεο	Vostro A840	Vostro A860
Τύπος βίντεο:	ενσωματωμένο στη μητρική πλακέτα, με επιτάχυνση υλικού	ενσωματωμένο στη μητρική πλακέτα, με επιτάχυνση υλικού
Δίαυλος δεδομένων	ενσωματωμένο βίντεο	ενσωματωμένο βίντεο
Ελεγκτής βίντεο	Γραφικά Intel Extreme	Γραφικά Intel Extreme
Μνήμη βίντεο	μέχρι 128 MB	μέχρι 128 MB

Ήχος	Vostro A840	Vostro A860
Τύπος ήχου	ήχος υψηλής ευκρίνειας διπλού καναλιού (Azalia)	ήχος υψηλής ευκρίνειας διπλού καναλιού (Azalia)
Ελεγκτής ήχου	Conexant CX20561-12Z	Conexant CX20561-12Z
Μετατροπή στερεοφωνικού σήματος	24 bit (αναλογικό σε ψηφιακό και ψηφιακό σε αναλογικό)	24 bit (αναλογικό σε ψηφιακό και ψηφιακό σε αναλογικό)
Διασυνδέσεις:		
Εσωτερική	κωδικοποιητής ήχου υψηλής ευκρίνειας (Azalia)	κωδικοποιητής ήχου υψηλής ευκρίνειας (Azalia)
Εξωτερική	υποδοχή εισόδου μικροφώνου, υποδοχή εξόδου στερεοφωνικών ακουστικών/ηχείων	υποδοχή εισόδου μικροφώνου, υποδοχή εξόδου στερεοφωνικών ακουστικών/ηχείων
Ηχείο	ένα ηχείο 4 ohm	ένα ηχείο 4 ohm
Εσωτερικός ενισχυτής ηχείων	κανάλι 2 W σε 4 Ω	κανάλι 2 W σε 4 Ω
Εργαλεία ελέγχου έντασης ήχου	μενού προγραμμάτων	μενού προγραμμάτων

Οθόνη	Vostro A840	Vostro A860
Τύπος (TFT ενεργητικής μήτρας)	WXGA	HD
Ενεργός περιοχή (X/Y)	303,36 x 189,6	344,23 x 193,53
Διαστάσεις:		
Ύψος	206 χιλ. (8,11 ίντσες)	209,5 χιλ. (8,24 ίντσες)
Πλάτος	320 mm (12,6 ίντσες)	359,3 χιλ. (14,14 ίντσες)
Διαγώνιος	358,14 mm (14,1 ίντσες)	396,24 χιλ. (15,6 ίντσες)
Γωνία λειτουργίας	0° (κλειστή) έως 165°	0° (κλειστή) έως 165°
Γωνιές προβολής:		
Οριζόντια WXGA	40/40°	40/40°
Κάθετη WXGA	15/30°	15/30°
Βήμα pixel:		
HD	0,2373	0,255

Προδιαγραφές

Οθόνη (συνέχεια)	Vostro A840	Vostro A860
Κατανάλωση ρεύματος (οθόνη με οπίσθιο φωτισμό) (τυπική):		
WXGA	6,2 W (μέγ.) χωρίς απώλειες αναστροφέα	6,5 W (μέγ.) χωρίς απώλειες αναστροφέα
Πληκτρολόγιο	Vostro A840	Vostro A860
Αριθμός πλήκτρων	86 (Η.Π.Α. και Καναδάς), 87 (Ευρώπη), 90 (Ιαπωνία)	86 (Η.Π.Α. και Καναδάς), 87 (Ευρώπη), 90 (Ιαπωνία)
Διάταξη	QWERTY/AZERTY/Kanji	QWERTY/AZERTY/Kanji
Επιφάνεια αφής	Vostro A840	Vostro A860
Ανάλυση θέσης X/Y (λειτουργία πίνακα γραφικών)	240 cpi	240 cpi
Μέγεθος:		
Πλάτος	ενεργός περιοχή αισθητήρα 73,0 mm (2,9 ίντσες)	ενεργός περιοχή αισθητήρα 73,0 mm (2,9 ίντσες)
Ύψος	ορθογώνιο 42,9 mm (1,7 ίντσες)	ορθογώνιο 42,9 mm (1,7 ίντσες)

Μπαταρία	Vostro A840	Vostro A860
Τύπος	"έξυπνη" μπαταρία ιόντων λιθίου 6 στοιχείων "έξυπνη" μπαταρία ιόντων λιθίου 4 στοιχείων	"έξυπνη" μπαταρία ιόντων λιθίου 6 στοιχείων "έξυπνη" μπαταρία ιόντων λιθίου 4 στοιχείων
Διαστάσεις:		
Βάθος	53,4 χιλ. (2,10 ίντσες)	53,4 χιλ. (2,10 ίντσες)
Ύψος	20 mm (0,78 ίντσες)	20 mm (0,78 ίντσες)
Πλάτος	206,2 χιλ. (8,12 ίντσες)	206,2 χιλ. (8,12 ίντσες)
Βάρος	0,31 κιλά	0,31 κιλά
Τάση	11,1 VDC (6 στοιχείων) 14,8 VDC (4 στοιχείων)	11,1 VDC (6 στοιχείων) 14,8 VDC (4 στοιχείων)
Χρόνος φόρτισης (κατά προσέγγιση)	4 ώρες (όταν ο υπολογιστής είναι κλειστός)	4 ώρες (όταν ο υπολογιστής είναι κλειστός)

Μπαταρία (συνέχεια)	Vostro A840	Vostro A860
Χρόνος λειτουργίας	Ο χρόνος λειτουργίας της μπαταρίας ποικίλλει ανάλογα με τις συνθήκες λειτουργίας και μπορεί να μειωθεί σημαντικά σε ορισμένες συνθήκες εξοικονόμησης ενέργειας. Για περισσότερες πληροφορίες, ανατρέξτε στον <i>Οδηγό τεχνολογίας Dell</i> .	Ο χρόνος λειτουργίας της μπαταρίας ποικίλλει ανάλογα με τις συνθήκες λειτουργίας και μπορεί να μειωθεί σημαντικά σε ορισμένες συνθήκες εξοικονόμησης ενέργειας. Για περισσότερες πληροφορίες, ανατρέξτε στον <i>Οδηγό τεχνολογίας Dell</i> .
Διάρκεια ζωής (κατά προσέγγιση)	300 κύκλοι φόρτισης/αποφόρτισης	300 κύκλοι φόρτισης/αποφόρτισης
Εύρος θερμοκρασίας:		
Κατά τη λειτουργία	από 0° μέχρι 35°C	από 0° μέχρι 35°C
Κατά την αποθήκευση	από -40° μέχρι 65°C	από -40° μέχρι 65°C
Δισκοειδής μπαταρία	CR-2032	CR-2032

Προσαρμογέας AC	Vostro A840	Vostro A860
Τάση εισόδου	100–240 VAC	100–240 VAC
Ρεύμα εισόδου (μέγιστο)	1,5 A	1,5 A
Συχνότητα εισόδου	50–60 Hz	50–60 Hz
Ρεύμα εξόδου	4,34 A (μέγιστο σε παλμό 4 δευτερολέπτων) 3,34 A (συνεχής)	4,34 A (μέγιστο σε παλμό 4 δευτερολέπτων) 3,34 A (συνεχής)
Ισχύς εξόδου	65 W	65 W
Ονομαστική τάση εξόδου	19,5 +/-1,0 VDC	19,5 +/-1,0 VDC
Διαστάσεις:		
Ύψος	28,2 χιλ. (1,11 ίντσες)	28,2 χιλ. (1,11 ίντσες)
Πλάτος	57,9 χιλ. (2,28 ίντσες)	57,9 χιλ. (2,28 ίντσες)
Βάθος	137,2 χιλ. (5,4 ίντσες)	137,2 χιλ. (5,4 ίντσες)
Βάρος (μαζί με καλώδια)	0,4 κιλά	0,4 κιλά
Εύρος θερμοκρασίας:		
Κατά τη λειτουργία	από 0° μέχρι 35°C	από 0° μέχρι 35°C
Κατά την αποθήκευση	από –40° μέχρι 65°C	από –40° μέχρι 65°C

Φυσικά χαρακτηριστικά	Vostro A840	Vostro A860
Ύψος	από 31,1 χιλ. μέχρι 35,6 χιλ.	από 31,5 χιλ. μέχρι 36,8 χιλ.
Πλάτος	340 χιλ. (13,39 ίντσες)	376 χιλ. (14,8 ίντσες)
Βάθος	250 χιλ. (9,85 ίντσες)	255 χιλ. (10,03 ίντσες)
Βάρος (με μπαταρία 4 στοιχείων):	2,03 κιλά	2,46 κιλά
Βάρος (με μπαταρία 4 στοιχείων):	2,11 κιλά	2,54 κιλά

Στοιχεία περιβάλλοντος	Vostro A840	Vostro A860
Εύρος θερμοκρασίας:		
Κατά τη λειτουργία	από 0° μέχρι 35°C	από 0° μέχρι 35°C
Κατά την αποθήκευση	από -40° μέχρι 65°C	από -40° μέχρι 65°C
Σχετική υγρασία (μέγιστη):		
Κατά τη λειτουργία	10% έως 90% (χωρίς συμπύκνωση υδρατμών)	10% έως 90% (χωρίς συμπύκνωση υδρατμών)
Κατά την αποθήκευση	5% έως 95% (χωρίς συμπύκνωση υδρατμών)	5% έως 95% (χωρίς συμπύκνωση υδρατμών)

Στοιχεία περιβάλλοντος (συνέχεια)	Vostro A840	Vostro A860
Μέγιστη δόνηση (με χρήση τυχαίου φάσματος δόνησης που προσομοιώνει το περιβάλλον του χρήστη):		
Κατά τη λειτουργία	0,66 GRMS	0,66 GRMS
Κατά την αποθήκευση	1,3 GRMS	1,3 GRMS
Μέγιστη δόνηση (μετράται με τον σκληρό δίσκο σε κατάσταση λειτουργίας και μισό ημιτονοειδή παλμό διάρκειας 2 ms):		110 G
Κατά τη λειτουργία	110 G	110 G
Κατά την αποθήκευση	163 G	163 G
Επίπεδο εναέριας συγκράτησης	G2 ή χαμηλότερο, όπως ορίζει το πρότυπο ISA-S71.04-1985	G2 ή χαμηλότερο, όπως ορίζει το πρότυπο ISA-S71.04-1985

Αντιμετώπιση προβλημάτων



ΠΡΟΣΟΧΗ: Για να αποφύγετε το ενδεχόμενο ηλεκτροπληξίας, κοπής λόγω της κίνησης των πτερυγίων του ανεμιστήρα ή άλλες μορφές αναμενόμενων τραυματισμών, θα πρέπει να αποσυνδέετε πάντοτε τον υπολογιστή σας από την ηλεκτρική πρίζα, προτού ανοίξετε το κάλυμμα.



ΠΡΟΣΟΧΗ: Πριν από κάθε εργασία στο εσωτερικό του υπολογιστή σας, να διαβάζετε τις οδηγίες για την ασφάλεια που συνοδεύουν τον υπολογιστή σας. Για πρόσθετες πληροφορίες σχετικά με τις καλύτερες πρακτικές ασφαλείας, ανατρέξτε στη σελίδα σχετικά με τη συμμόρφωση με τους κανονισμούς, στη διεύθυνση www.dell.com/regulatory_compliance.

Μηνύματα σφαλμάτων

Αν το μήνυμα δεν αναφέρεται στη λίστα, ανατρέξτε στην τεκμηρίωση για το λειτουργικό σύστημα ή το πρόγραμμα που εκτελούνταν όταν εμφανίστηκε το μήνυμα.

Auxiliary device failure (Βλάβη βοηθητικής συσκευής). Η επιφάνεια αφής ή το εξωτερικό ποντίκι μπορεί να είναι ελαττωματικά. Αν έχετε εξωτερικό ποντίκι, ελέγξτε τη σύνδεση του καλωδίου του. Ενεργοποιήστε την επιλογή **Pointing Device** (Συσκευή κατάδειξης) στο πρόγραμμα εγκατάστασης του συστήματος. Για περισσότερες πληροφορίες, ανατρέξτε στο *Εγχειρίδιο υπηρεσιών* στον ιστότοπο support.dell.com. Αν το πρόβλημα δεν λυθεί, επικοινωνήστε με την Dell (ανατρέξτε στην ενότητα "Επικοινωνία με την Dell" στη σελίδα 91).

Cache disabled due to failure

(Η προσωρινή μνήμη αποθήκευσης είναι απενεργοποιημένη λόγω βλάβης). Η κύρια προσωρινή μνήμη αποθήκευσης στο εσωτερικό του μικροεπεξεργαστή έχει υποστεί βλάβη. Επικοινωνήστε με την Dell (ανατρέξτε στην ενότητα "Επικοινωνία με την Dell" στη σελίδα 91).

Optical drive controller failure

(Βλάβη ελεγκτή μονάδας οπτικού δίσκου). Η μονάδα οπτικού δίσκου δεν αποκρίνεται σε εντολές από τον υπολογιστή.

Data error (Σφάλμα

δεδομένων). Ο σκληρός δίσκος δεν μπορεί να διαβάσει τα δεδομένα.

Decreasing available memory

(Μείωση της διαθέσιμης μνήμης). Μία ή περισσότερες λειτουργικές μονάδες μνήμης μπορεί να είναι ελαττωματικές ή σε ακατάλληλη θέση. Επανεγκαταστήστε τις λειτουργικές μονάδες μνήμης και, αν χρειαστεί, αντικαταστήστε τις. Για περισσότερες πληροφορίες, ανατρέξτε στο *Εγχειρίδιο υπηρεσιών* στον ιστότοπο **support.dell.com**.

Disk C: failed initialization

(Δίσκος C: η προετοιμασία απέτυχε). Ο σκληρός δίσκος απέτυχε στην προετοιμασία. Εκτελέστε τους ελέγχους για τον σκληρό δίσκο από το διαγνωστικό πρόγραμμα της Dell (ανατρέξτε στην ενότητα "Dell Diagnostics" στη σελίδα 51).

Drive not ready (Η μονάδα δεν είναι έτοιμη). Προκειμένου να συνεχιστεί η λειτουργία, πρέπει να υπάρχει σκληρός δίσκος στο φατνίο. Εγκαταστήστε μια μονάδα σκληρού δίσκου στο αντίστοιχο φατνίο. Για περισσότερες πληροφορίες, ανατρέξτε στο *Εγχειρίδιο υπηρεσιών* στον ιστότοπο **support.dell.com**.

Error reading PCMCIA card (Σφάλμα κατά την ανάγνωση κάρτας PCMCIA). Ο υπολογιστής δεν μπορεί να αναγνωρίσει την ExpressCard. Τοποθετήστε ξανά την κάρτα ή δοκιμάστε μια άλλη. Για περισσότερες πληροφορίες, ανατρέξτε στο *Εγχειρίδιο υπηρεσιών* στον ιστότοπο **support.dell.com**.

Extended memory size has changed (Το μέγεθος της μνήμης extended έχει αλλάξει).

Το μέγεθος της μνήμης που αναγράφεται στη μη πτητική μνήμη άμεσης πρόσβασης (NVRAM) δεν ταιριάζει με τη μνήμη που είναι εγκατεστημένη στον υπολογιστή. Επανεκκινήστε τον υπολογιστή. Αν το σφάλμα εμφανιστεί ξανά, επικοινωνήστε με την Dell (ανατρέξτε στην ενότητα "Επικοινωνία με την Dell" στη σελίδα 91).

The file being copied is too large for the destination drive (Το αρχείο που αντιγράφεται είναι υπερβολικά μεγάλο για τη μονάδα προορισμού). Το αρχείο που προσπαθείτε να αντιγράψετε είναι υπερβολικά μεγάλο για να χωρέσει στο δίσκο, ή ο δίσκος είναι γεμάτος. Δοκιμάστε να αντιγράψετε το αρχείο σε διαφορετικό δίσκο ή χρησιμοποιήστε δίσκο με μεγαλύτερη χωρητικότητα.

A filename cannot contain any of the following characters: \ / : * ? (Το όνομα του αρχείου δεν μπορεί να περιέχει τους ακόλουθους χαρακτήρες): \ / : * ?) “ < > |. Μην χρησιμοποιείτε τους χαρακτήρες αυτούς στα ονόματα αρχείων.

Gate A20 failure (Αποτυχία πύλης A20). Κάποια μονάδα μνήμης μπορεί να είναι χαλαρά συνδεδεμένη. Επανεγκαταστήστε τις μονάδες μνήμης και, αν χρειαστεί, αντικαταστήστε τις. Για περισσότερες πληροφορίες, ανατρέξτε στο *Εγχειρίδιο υπηρεσιών* στον ιστότοπο support.dell.com.

General failure (Γενική βλάβη).

Το λειτουργικό σύστημα δεν είναι σε θέση να εκτελέσει την εντολή. Το μήνυμα συνήθως ακολουθείται από συγκεκριμένες πληροφορίες — για παράδειγμα, *Printer out of paper* (Τελείωσε το χαρτί στον εκτυπωτή). Κάντε τις ενδεδειγμένες ενέργειες.

Hard-disk drive configuration error (Σφάλμα διαμόρφωσης μονάδας σκληρού δίσκου).

Ο υπολογιστής δεν μπορεί να αναγνωρίσει τον τύπο της μονάδας. Τερματίστε τη λειτουργία του υπολογιστή, αφαιρέστε τη μονάδα σκληρού δίσκου (ανατρέξτε στο *Εγχειρίδιο υπηρεσιών* στον ιστότοπο support.dell.com) και εκκινήστε τον υπολογιστή με τη βοήθεια του μέσου. Στη συνέχεια, τερματίστε τη λειτουργία του υπολογιστή, επανεγκαταστήστε τη μονάδα σκληρού δίσκου και επανεκκινήστε τον υπολογιστή. Εκτελέστε τους ελέγχους για τη μονάδα σκληρού δίσκου από το διαγνωστικό πρόγραμμα της Dell (ανατρέξτε στην ενότητα "Dell Diagnostics" στη σελίδα 51).

Hard-disk drive controller failure 0 (Βλάβη ελεγκτή μονάδας σκληρού δίσκου 0).

Η μονάδα σκληρού δίσκου δεν αποκρίνεται σε εντολές από τον υπολογιστή. Τερματίστε τη λειτουργία του υπολογιστή, αφαιρέστε τη μονάδα σκληρού δίσκου (ανατρέξτε στο *Εγχειρίδιο υπηρεσιών* στον ιστότοπο **support.dell.com**) και εκκινήστε τον υπολογιστή με τη βοήθεια του μέσου. Στη συνέχεια, τερματίστε τη λειτουργία του υπολογιστή, επανεγκαταστήστε τη μονάδα σκληρού δίσκου και επανεκκινήστε τον υπολογιστή. Αν το πρόβλημα δεν λυθεί, δοκιμάστε κάποια άλλη μονάδα δίσκου. Εκτελέστε τους ελέγχους για τη μονάδα σκληρού δίσκου από το διαγνωστικό πρόγραμμα της Dell (ανατρέξτε στην ενότητα "Dell Diagnostics" στη σελίδα 51).

Hard-disk drive failure (Βλάβη μονάδας σκληρού δίσκου).

Η μονάδα σκληρού δίσκου δεν αποκρίνεται σε εντολές από τον υπολογιστή. Τερματίστε τη λειτουργία του υπολογιστή, αφαιρέστε τη μονάδα σκληρού δίσκου (ανατρέξτε στο *Εγχειρίδιο υπηρεσιών* στον ιστότοπο **support.dell.com**) και εκκινήστε τον υπολογιστή με τη βοήθεια του μέσου. Στη συνέχεια, τερματίστε τη λειτουργία του υπολογιστή, επανεγκαταστήστε τη μονάδα σκληρού δίσκου και επανεκκινήστε τον υπολογιστή. Αν το πρόβλημα δεν λυθεί, δοκιμάστε κάποια άλλη μονάδα δίσκου. Εκτελέστε τους ελέγχους για τη μονάδα σκληρού δίσκου από το διαγνωστικό πρόγραμμα της Dell (ανατρέξτε στην ενότητα "Dell Diagnostics" στη σελίδα 51).

Hard-disk drive read failure (Αποτυχία ανάγνωσης μονάδας σκληρού δίσκου). Η μονάδα σκληρού δίσκου μπορεί να είναι ελαττωματική. Τερματίστε τη λειτουργία του υπολογιστή, αφαιρέστε τη μονάδα σκληρού δίσκου (ανατρέξτε στο *Εγχειρίδιο υπηρεσιών* στον ιστότοπο **support.dell.com**) και εκκινήστε τον υπολογιστή με τη βοήθεια του μέσου. Στη συνέχεια, τερματίστε τη λειτουργία του υπολογιστή, επανεγκαταστήστε τη μονάδα σκληρού δίσκου και επανεκκινήστε τον υπολογιστή. Αν το πρόβλημα δεν λυθεί, δοκιμάστε κάποια άλλη μονάδα δίσκου. Εκτελέστε τους ελέγχους για τη μονάδα σκληρού δίσκου από το διαγνωστικό πρόγραμμα της Dell (ανατρέξτε στην ενότητα "Dell Diagnostics" στη σελίδα 51).

Insert bootable media (Τοποθετήστε μέσο με δυνατότητα εκκίνησης). Το λειτουργικό σύστημα προσπαθεί να κάνει εκκίνηση με μέσο χωρίς δυνατότητα εκκίνησης. Τοποθετήστε μέσο με δυνατότητα εκκίνησης στη μονάδα δίσκου.

Invalid configuration information-please run System Setup Program (Μη έγκυρες πληροφορίες διαμόρφωσης. Εκτελέστε το πρόγραμμα εγκατάστασης συστήματος). Οι πληροφορίες διαμόρφωσης του συστήματος δεν ταιριάζουν με τη διαμόρφωση του συστήματος. Πιθανότατα το μήνυμα παρουσιάζεται μετά την εγκατάσταση μιας λειτουργικής μονάδας μνήμης. Διορθώστε τις κατάλληλες επιλογές στο πρόγραμμα εγκατάστασης συστήματος. Για περισσότερες πληροφορίες, ανατρέξτε στο *Εγχειρίδιο υπηρεσιών* στον ιστότοπο **support.dell.com**.

Keyboard clock line failure

(Βλάβη γραμμής ρολογιού πληκτρολογίου). Αν έχετε εξωτερικό πληκτρολόγιο, ελέγξτε τη σύνδεση του καλωδίου. Εκτελέστε τον έλεγχο του ελεγκτή πληκτρολογίου στο διαγνωστικό πρόγραμμα της Dell (ανατρέξτε στην ενότητα "Dell Diagnostics" στη σελίδα 51).

Keyboard controller failure

(Βλάβη ελεγκτή πληκτρολογίου). Αν έχετε εξωτερικό πληκτρολόγιο, ελέγξτε τη σύνδεση του καλωδίου. Επανεκκινήστε τον υπολογιστή και αποφύγετε να αγγίξετε το πληκτρολόγιο ή το ποντίκι στη διάρκεια της ρουτίνας εκκίνησης. Εκτελέστε τον έλεγχο του ελεγκτή πληκτρολογίου στο διαγνωστικό πρόγραμμα της Dell (ανατρέξτε στην ενότητα "Dell Diagnostics" στη σελίδα 51).

Keyboard data line failure

(Βλάβη γραμμής δεδομένων πληκτρολογίου). Αν έχετε εξωτερικό πληκτρολόγιο, ελέγξτε τη σύνδεση του καλωδίου. Εκτελέστε τον έλεγχο του ελεγκτή πληκτρολογίου στο διαγνωστικό πρόγραμμα της Dell (ανατρέξτε στην ενότητα "Dell Diagnostics" στη σελίδα 51).

Keyboard stuck key failure

(Βλάβη λόγω κολλημένου πλήκτρου στο πληκτρολόγιο).

Αν έχετε εξωτερικό πληκτρολόγιο, ελέγξτε τη σύνδεση του καλωδίου. Επανεκκινήστε τον υπολογιστή και αποφύγετε να αγγίξετε το πληκτρολόγιο στη διάρκεια της ρουτίνας εκκίνησης. Εκτελέστε τον έλεγχο του ελεγκτή πληκτρολογίου στο διαγνωστικό πρόγραμμα της Dell (ανατρέξτε στην ενότητα "Dell Diagnostics" στη σελίδα 51).

Memory address line failure at address, read value expecting value (Αποτυχία γραμμής διεύθυνσης μνήμης στη διεύθυνση, η τιμή ανάγνωσης αναμένει τιμή). Κάποια λειτουργική μονάδα μνήμης μπορεί να είναι ελαττωματική ή σε ακατάλληλη θέση. Επανεγκαταστήστε τις μονάδες μνήμης και, αν χρειαστεί, αντικαταστήστε τις. Για περισσότερες πληροφορίες, ανατρέξτε στο *Εγχειρίδιο υπηρεσιών* στον ιστότοπο **support.dell.com**.

Memory allocation error (Σφάλμα εκχώρησης μνήμης). Το λογισμικό που προσπαθείτε να εκτελέσετε είναι σε διένεξη με το λειτουργικό σύστημα, κάποιο άλλο πρόγραμμα ή κάποια βοηθητική εφαρμογή. Τερματίστε τη λειτουργία του υπολογιστή, περιμένετε 30 δευτερόλεπτα και μετά επανεκκινήστε τον. Δοκιμάστε να εκτελέσετε το πρόγραμμα ξανά. Αν το μήνυμα σφάλματος συνεχίζει να εμφανίζεται, ανατρέξτε στην τεκμηρίωση του λογισμικού.

Memory data line failure at address, read value expecting value (Αποτυχία γραμμής δεδομένων μνήμης στη διεύθυνση, η τιμή ανάγνωσης αναμένει τιμή). Κάποια λειτουργική μονάδα μνήμης μπορεί να είναι ελαττωματική ή σε ακατάλληλη θέση. Επανεγκαταστήστε τις μονάδες μνήμης και, αν χρειαστεί, αντικαταστήστε τις. Για περισσότερες πληροφορίες, ανατρέξτε στο *Εγχειρίδιο υπηρεσιών* στον ιστότοπο **support.dell.com**.

Memory double word logic failure at address, read value expecting value (Αποτυχία λογικής διπλής λέξης μνήμης στη διεύθυνση, η τιμή ανάγνωσης αναμένει τιμή). Κάποια λειτουργική μονάδα μνήμης μπορεί να είναι ελαττωματική ή σε ακατάλληλη θέση. Επανεγκαταστήστε τις μονάδες μνήμης και, αν χρειαστεί, αντικαταστήστε τις. Για περισσότερες πληροφορίες, ανατρέξτε στο *Εγχειρίδιο υπηρεσιών* στον ιστότοπο **support.dell.com**.

Memory odd/even logic failure at address, read value expecting value (Αποτυχία μονής/ζυγής λογικής μνήμης στη διεύθυνση, η τιμή ανάγνωσης αναμένει τιμή).

Κάποια λειτουργική μονάδα μνήμης μπορεί να είναι ελαττωματική ή σε ακατάλληλη θέση. Επανεγκαταστήστε τις μονάδες μνήμης και, αν χρειαστεί, αντικαταστήστε τις. Για περισσότερες πληροφορίες, ανατρέξτε στο *Εγχειρίδιο υπηρεσιών* στον ιστότοπο support.dell.com.

Memory write/read failure at address, read value expecting value (Αποτυχία εγγραφής/ανάγνωσης μνήμης στη διεύθυνση, η τιμή ανάγνωσης αναμένει τιμή).

Κάποια λειτουργική μονάδα μνήμης μπορεί να είναι ελαττωματική ή σε ακατάλληλη θέση. Επανεγκαταστήστε τις μονάδες μνήμης και, αν χρειαστεί, αντικαταστήστε τις. Για περισσότερες πληροφορίες, ανατρέξτε στο *Εγχειρίδιο υπηρεσιών* στον ιστότοπο support.dell.com.

No boot device available (Δεν υπάρχει διαθέσιμη συσκευή εκκίνησης). Ο υπολογιστής δεν μπορεί να βρει τη μονάδα σκληρού δίσκου. Αν η συσκευή εκκίνησής σας είναι ο σκληρός δίσκος, βεβαιωθείτε ότι η μονάδα είναι εγκατεστημένη, τοποθετημένη στην κατάλληλη θέση και χωρισμένη σε διαμερίσματα ως συσκευή εκκίνησης.

No boot sector on hard drive (Κανένας τομέας εκκίνησης στη μονάδα σκληρού δίσκου).

Το λειτουργικό σύστημα μπορεί να είναι κατεστραμμένο. Επικοινωνήστε με την Dell (ανατρέξτε στην ενότητα "Επικοινωνία με την Dell" στη σελίδα 91).

No timer tick interrupt (Δεν υπάρχει διακοπή χτύπου χρονιστή).

Κάποιο τσιπ στην πλακέτα συστήματος μπορεί να λειτουργεί εσφαλμένα. Εκτελέστε τους ελέγχους για τη ρύθμιση του συστήματος από το διαγνωστικό πρόγραμμα της Dell (ανατρέξτε στην ενότητα "Dell Diagnostics" στη σελίδα 51).

Not enough memory or resources (Χωρίς επαρκή μνήμη ή αρκετούς πόρους) Τερματίστε μερικά προγράμματα και δοκιμάστε ξανά.

Έχετε πάρα πολλά προγράμματα ανοιχτά. Κλείστε όλα τα παράθυρα και ανοίξτε το πρόγραμμα που θέλετε να χρησιμοποιήσετε.

Operating system not found (Δεν βρέθηκε λειτουργικό σύστημα).

Επανεγκαταστήστε τη μονάδα σκληρού δίσκου (ανατρέξτε στο *Εγχειρίδιο υπηρεσιών* στον ιστότοπο **support.dell.com**). Αν το πρόβλημα δεν λυθεί, επικοινωνήστε με την Dell (ανατρέξτε στην ενότητα "Επικοινωνία με την Dell" στη σελίδα 91).

Optional ROM bad checksum (Λανθασμένο άθροισμα ελέγχου προαιρετικής μονάδας ROM). Η προαιρετική μονάδα ROM έχει πάθει βλάβη. Επικοινωνήστε με την Dell (ανατρέξτε στην ενότητα "Επικοινωνία με την Dell" στη σελίδα 91).

A required .DLL file was not found (Ένα απαραίτητο αρχείο .DLL δεν βρέθηκε). Λείπει ένα απαραίτητο αρχείο από το πρόγραμμα που προσπαθείτε να ανοίξετε. Καταργήστε το πρόγραμμα και μετά επανεγκαταστήστε το.

- 1 Επιλέξτε διαδοχικά: κουμπί Έναρξης των Windows Vista  → **Πίνακας Ελέγχου** → **Προγράμματα** → **Προγράμματα και δυνατότητες**.
- 2 Επιλέξτε το πρόγραμμα του οποίου την εγκατάσταση θέλετε να καταργήσετε.

- 3 Κάντε κλικ στο κουμπί **Κατάργηση εγκατάστασης**.
- 4 Δείτε την τεκμηρίωση του προγράμματος, για οδηγίες σχετικά με την εγκατάσταση, και επανεγκαταστήστε το πρόγραμμα.

Sector not found (Ο τομέας δεν βρέθηκε). Το λειτουργικό σύστημα δεν μπορεί να εντοπίσει κάποιον τομέα στον σκληρό δίσκο. Μπορεί να έχετε κάποιον ελαττωματικό τομέα ή κατεστραμμένο FAT (πίνακας εκχώρησης αρχείων) στον σκληρό δίσκο. Εκτελέστε τη βοηθητική εφαρμογή των Windows για έλεγχο σφαλμάτων, προκειμένου να ελέγξετε τη δομή των αρχείων στον σκληρό δίσκο. Για οδηγίες ανατρέξτε στη Βοήθεια και Υποστήριξη των Windows (κάντε κλικ στις επιλογές **Start** (Έναρξη) → **Help and Support** (Βοήθεια και υποστήριξη). Αν πολλοί τομείς είναι ελαττωματικοί, δημιουργήστε εφεδρικά αρχεία των δεδομένων (αν είναι εφικτό) και μετά διαμορφώστε ξανά τον σκληρό δίσκο.

Seek error (Σφάλμα αναζήτησης). Το λειτουργικό σύστημα δεν μπορεί να βρει μια συγκεκριμένη περιοχή στον σκληρό δίσκο.

Shutdown failure (Αποτυχία τερματισμού λειτουργίας). Κάποιο τσιπ στην πλακέτα συστήματος μπορεί να λειτουργεί εσφαλμένα. Εκτελέστε τους ελέγχους για τη ρύθμιση του συστήματος από το διαγνωστικό πρόγραμμα της Dell (ανατρέξτε στην ενότητα "Dell Diagnostics" στη σελίδα 51).

Time-of-day clock lost power (Το ρολόι έχασε την ισχύ του).

Οι ρυθμίσεις διαμόρφωσης του συστήματος είναι κατεστραμμένες. Συνδέστε τον υπολογιστή σας σε ηλεκτρική πρίζα για να φορτιστεί η μπαταρία. Αν δεν λυθεί το πρόβλημα, προσπαθήστε να επαναφέρετε τα δεδομένα μπαίνοντας στο πρόγραμμα ρύθμισης του συστήματος και μετά τερματίστε το πρόγραμμα (ανατρέξτε στο *Εγχειρίδιο*

υπηρεσιών στον ιστότοπο **support.dell.com**). Αν το μήνυμα εμφανιστεί ξανά, επικοινωνήστε με την Dell (ανατρέξτε στην ενότητα "Επικοινωνία με την Dell" στη σελίδα 91).

Time-of-day clock stopped (Το ρολόι σταμάτησε). Ίσως χρειαστεί να αλλάξει η δισκοειδής μπαταρία που υποστηρίζει τις ρυθμίσεις διαμόρφωσης του συστήματος. Συνδέστε τον υπολογιστή σας σε ηλεκτρική πρίζα για να φορτιστεί η μπαταρία. Αν το πρόβλημα δεν λυθεί, επικοινωνήστε με την Dell (ανατρέξτε στην ενότητα "Επικοινωνία με την Dell" στη σελίδα 91).

Time-of-day not set-please run the System Setup program

(Δεν έχετε ρυθμίσει την ώρα - Εκτελέστε το πρόγραμμα εγκατάστασης συστήματος). Η ώρα ή η ημερομηνία που είναι αποθηκευμένη στο πρόγραμμα εγκατάστασης του συστήματος δεν ταιριάζει με το ρολόι του συστήματος. Διορθώστε τις ρυθμίσεις για τις επιλογές **Date** (Ημερομηνία) και **Time** (Ωρα). Για περισσότερες πληροφορίες, ανατρέξτε στο *Εγχειρίδιο υπηρεσιών* στον ιστότοπο support.dell.com.

Timer chip counter 2 failed (Βλάβη στο τσιπ του

χρονοδιακόπτη 2). Κάποιο τσιπ στην πλακέτα συστήματος μπορεί να λειτουργεί εσφαλμένα. Εκτελέστε τους ελέγχους για τη ρύθμιση του συστήματος από το διαγνωστικό πρόγραμμα της Dell (ανατρέξτε στην ενότητα "Dell Diagnostics" στη σελίδα 51).

Unexpected interrupt in protected mode (Απρόβλεπτη διακοπή σε προστατευμένη λειτουργία).

Ο ελεγκτής του πληκτρολογίου μπορεί να λειτουργεί εσφαλμένα ή κάποια μονάδα μνήμης μπορεί να είναι χαλαρά συνδεδεμένη. Εκτελέστε τους ελέγχους για τη μνήμη του συστήματος και τον έλεγχο για τον ελεγκτή πληκτρολογίου από το διαγνωστικό πρόγραμμα της Dell (ανατρέξτε στην ενότητα "Dell Diagnostics" στη σελίδα 51).

x:\ is not accessible. The device is not ready (Δεν είναι δυνατή η πρόσβαση στη μονάδα x:\. Η συσκευή δεν είναι έτοιμη).

Τοποθετήστε ένα δίσκο στη μονάδα και δοκιμάστε ξανά.

Warning: Battery is critically low (Η ισχύς της μπαταρίας είναι εξαιρετικά χαμηλή). Η μπαταρία κοντεύει να εξαντληθεί.

Αντικαταστήστε την μπαταρία ή συνδέστε τον υπολογιστή σε ηλεκτρική πρίζα. Διαφορετικά, ενεργοποιήστε την κατάσταση αδράνειας ή τερματίστε τη λειτουργία του υπολογιστή.

Μηνύματα συστήματος



ΣΗΜΕΙΩΣΗ: Αν το μήνυμα που λάβατε δεν είναι καταχωρημένο στον πίνακα, ανατρέξτε στην τεκμηρίωση είτε του λειτουργικού συστήματος είτε του προγράμματος που εκτελούνταν όταν εμφανίστηκε το μήνυμα.

Alert! Previous attempts at booting this system have failed at checkpoint [nnnn]. For help in resolving this problem, please note this checkpoint and contact Dell Technical Support (Προσοχή! Προηγούμενες προσπάθειες για την εκκίνηση αυτού του συστήματος απέτυχαν στο σημείου ελέγχου [nnnn]. Για βοήθεια σχετικά με την επίλυση αυτού του προβλήματος, σημειώστε αυτό το σημείο ελέγχου και επικοινωνήστε με την Τεχνική υποστήριξη της Dell). Ο υπολογιστής απέτυχε να ολοκληρώσει τη ρουτίνα εκκίνησης τρεις συνεχόμενες φορές με το ίδιο σφάλμα (ανατρέξτε στην ενότητα "Επικοινωνία με την Dell" στη σελίδα 91 για βοήθεια).

CMOS checksum error (Σφάλμα αθροίσματος ελέγχου του CMOS). Πιθανή βλάβη μητρικής πλακέτας ή χαμηλή ισχύς μπαταρίας ρολογιού πραγματικού χρόνου (RTC).

Επανατοποθετήστε την μπαταρία. Για βοήθεια, ανατρέξτε στο *Εγχειρίδιο υπηρεσιών* στον ιστότοπο support.dell.com ή στην ενότητα "Επικοινωνία με την Dell" στη σελίδα 91.

CPU fan failure (Βλάβη ανεμιστήρα επεξεργαστή). Βλάβη ανεμιστήρα επεξεργαστή. Αντικαταστήστε τον ανεμιστήρα του επεξεργαστή. Ανατρέξτε στο *Εγχειρίδιο υπηρεσιών* στον ιστότοπο support.dell.com.

Hard-disk drive failure (Βλάβη μονάδας σκληρού δίσκου).

Πιθανή βλάβη μονάδας σκληρού δίσκου στη διάρκεια του HDD POST. Ελέγξτε τα καλώδια, εναλλάξτε σκληρούς δίσκους ή ανατρέξτε στην ενότητα "Επικοινωνία με την Dell" στη σελίδα 91 για βοήθεια.

Hard-disk drive read failure (Αποτυχία ανάγνωσης μονάδας σκληρού δίσκου). Πιθανή βλάβη μονάδας σκληρού δίσκου στη διάρκεια του ελέγχου έναρξης σκληρού δίσκου (ανατρέξτε στην ενότητα "Επικοινωνία με την Dell" στη σελίδα 91 για βοήθεια).

Keyboard failure (Σφάλμα πληκτρολογίου). Βλάβη πληκτρολογίου ή αποσυνδεδεμένο καλώδιο πληκτρολογίου.

No boot device available (Δεν υπάρχει διαθέσιμη συσκευή εκκίνησης). Δεν υπάρχει διαμέρισμα με δυνατότητα εκκίνησης στον σκληρό δίσκο ή το καλώδιο σκληρού δίσκου είναι αποσυνδεδεμένο ή δεν υπάρχει συσκευή με δυνατότητα εκκίνησης.

- Αν η μονάδα σκληρού δίσκου είναι η συσκευή εκκίνησής σας, σιγουρευτείτε ότι τα καλώδια είναι συνδεδεμένα και ότι η μονάδα είναι εγκατεστημένη σωστά και διαμερισμένη ως συσκευή εκκίνησης.
- Μεταβείτε στις ρυθμίσεις συστήματος και βεβαιωθείτε ότι οι πληροφορίες της ακολουθίας εκκίνησης είναι σωστές (ανατρέξτε στο *Εγχειρίδιο υπηρεσιών* στον ιστότοπο support.dell.com).

No timer tick interrupt (Δεν υπάρχει διακοπή χτύπου χρονιστή).

Κάποιο τσιπ στην κάρτα συστήματος μπορεί να δυσλειτουργεί ή η κάρτα συστήματος να παρουσιάζει βλάβη (ανατρέξτε στην ενότητα "Επικοινωνία με την Dell" στη σελίδα 91 για βοήθεια).

USB over current error (Σφάλμα υπερέντασης USB).

Αποσυνδέστε τη συσκευή USB. Χρησιμοποιήστε εξωτερική πηγή τροφοδοσίας για τη συσκευή USB.

ΣΗΜΕΙΩΣΗ –Το ΣΥΣΤΗΜΑ ΑΥΤΟΠΑΡΑΚΟΛΟΥΘΗΣΗΣ του σκληρού δίσκου ανέφερε ότι μια παράμετρος ξεπέρασε το εύρος κανονικής λειτουργίας. Η Dell συνιστά να δημιουργείτε αντίγραφα ασφαλείας των δεδομένων σας σε τακτά χρονικά διαστήματα. Μια παράμετρος εκτός εύρους μπορεί να σημαίνει ενδεχόμενο πρόβλημα στη μονάδα σκληρού δίσκου ή και όχι. Σφάλμα S.M.A.R.T, πιθανή βλάβη σκληρού δίσκου

Αντιμετώπιση προβλημάτων λογισμικού και υλικού

Εάν μια συσκευή είτε δεν ανιχνευθεί κατά την εγκατάσταση του λειτουργικού συστήματος είτε έχει ανιχνευθεί αλλά έχει διαμορφωθεί λανθασμένα, μπορείτε να χρησιμοποιήσετε το Hardware Troubleshooter (Αντιμετώπιση προβλημάτων υλικού) για να επιλύσετε την ασυμβατότητα.

Για να ξεκινήσετε το Hardware Troubleshooter:

- 1 Κάντε κλικ στο κουμπί έναρξης των Windows Vista  και κατόπιν επιλέξτε **Help and Support** (Βοήθεια και Υποστήριξη).
- 2 Πληκτρολογήστε `hardware troubleshooter` (αντιμετώπιση προβλημάτων υλικού) στο πεδίο αναζήτησης και πατήστε <Enter> για να αρχίσει η αναζήτηση.

- 3 Στα αποτελέσματα της αναζήτησης, επιλέξτε τη δυνατότητα που περιγράφει το πρόβλημα με τον καλύτερο δυνατό τρόπο και ακολουθήστε τα υπόλοιπα βήματα αντιμετώπισης του προβλήματος.

Dell Diagnostics



ΠΡΟΣΟΧΗ: Πριν από κάθε εργασία στο εσωτερικό του υπολογιστή σας, να διαβάζετε τις οδηγίες για την ασφάλεια που συνοδεύουν τον υπολογιστή σας. Για πρόσθετες πληροφορίες σχετικά με τις καλύτερες πρακτικές ασφαλείας, ανατρέξτε στη σελίδα σχετικά με τη συμμόρφωση με τους κανονισμούς, στη διεύθυνση www.dell.com/regulatory_compliance.

Πότε να χρησιμοποιήσετε το Dell Diagnostics

Αν αντιμετωπίζετε κάποιο πρόβλημα με τον υπολογιστή σας, πραγματοποιήστε τους ελέγχους που αναφέρονται στο κεφάλαιο για τα Προβλήματα κλειδωμάτων και λογισμικού (ανατρέξτε στην ενότητα "Προβλήματα κλειδωμάτων και λογισμικού" στη σελίδα 60) και εκτελέστε το Dell Diagnostics προτού επικοινωνήσετε με την Dell για τεχνική βοήθεια.

Συνιστάται να εκτυπώσετε τις διαδικασίες αυτές προτού ξεκινήσετε.



ΕΙΔΟΠΟΙΗΣΗ: Το Dell Diagnostics λειτουργεί μόνο στους υπολογιστές της Dell.



ΣΗΜΕΙΩΣΗ: Τα μέσα με το όνομα *Drivers and Utilities (Προγράμματα οδήγησης και βοηθητικές εφαρμογές)* είναι προαιρετικά και μπορεί να μην τα παραλάβετε μαζί με τον υπολογιστή σας.

Ανατρέξτε στο *Εγχειρίδιο υπηρεσιών* στον ιστότοπο **support.dell.com** για να εξετάσετε τις πληροφορίες διαμόρφωσης του υπολογιστή και σιγουρευτείτε ότι η συσκευή που θέλετε να δοκιμάσετε εμφανίζεται στο πρόγραμμα συστήματος και είναι ενεργή.

Εκκινήστε το Dell Diagnostics από τη μονάδα σκληρού δίσκου ή από το CD/DVD με τίτλο *Προγράμματα οδήγησης και βοηθητικές εφαρμογές*.

Εκκίνηση του Dell Diagnostics από τον σκληρό σας δίσκο



ΣΗΜΕΙΩΣΗ: Αν ο υπολογιστής σας δεν μπορεί να εμφανίσει κάποια εικόνα οθόνης, ανατρέξτε στην ενότητα "Επικοινωνία με την Dell" στη σελίδα 91.

- 1 Βεβαιωθείτε ότι ο υπολογιστής είναι συνδεδεμένος σε πρίζα για την οποία γνωρίζετε ότι λειτουργεί κανονικά.
- 2 Εκκινήστε (ή επανεκκινήστε) τον υπολογιστή σας.

- 3 Όταν εμφανιστεί το λογότυπο DELL™, πιέστε αμέσως <F12>. Επιλέξτε **Diagnostics (Διαγνωστικοί έλεγχοι)** από το μενού έναρξης και πατήστε <Enter>.



ΕΙΔΟΠΟΙΗΣΗ: Αν περιμένετε πολλή ώρα και εμφανίζεται το λογότυπο του λειτουργικού συστήματος, συνεχίστε να περιμένετε ωςότου δείτε την Επιφάνεια Εργασίας των Microsoft® Windows® και μετά τερματίστε τη λειτουργία του υπολογιστή σας και δοκιμάστε ξανά.



ΕΙΔΟΠΟΙΗΣΗ: Αν εμφανιστεί μήνυμα που λέει ότι δεν βρέθηκε διαμέρισμα της βοηθητικής εφαρμογής διαγνωστικών ελέγχων, εκτελέστε το Dell Diagnostics από τα μέσα με το όνομα *Drivers and Utilities (Προγράμματα οδήγησης και βοηθητικές εφαρμογές)*.

- 4 Πατήστε κάποιο πλήκτρο για έναρξη του Dell Diagnostics από το διαμέρισμα της βοηθητικής εφαρμογής διαγνωστικών ελέγχων στη μονάδα του σκληρού σας δίσκου και ακολουθήστε τις οδηγίες στην οθόνη.

Εκκίνηση του Dell Diagnostics από τα μέσα με το όνομα *Drivers and Utilities* (Προγράμματα οδήγησης και βοηθητικές εφαρμογές)

- 1 Τοποθετήστε στη μονάδα τα μέσα με το όνομα *Drivers and Utilities* (Προγράμματα οδήγησης και βοηθητικές εφαρμογές).
- 2 Σβήστε και επανεκκινήστε τον υπολογιστή.

Όταν εμφανιστεί το λογότυπο DELL, πιέστε αμέσως <F12>.



ΕΙΔΟΠΟΙΗΣΗ: Αν περιμένετε πολλή ώρα και εμφανίζεται το λογότυπο του λειτουργικού συστήματος, συνεχίστε να περιμένετε ωσότου δείτε την Επιφάνεια Εργασίας των Microsoft® Windows® και μετά τερματίστε τη λειτουργία του υπολογιστή σας και δοκιμάστε ξανά.



ΕΙΔΟΠΟΙΗΣΗ: Τα βήματα που ακολουθούν αλλάζουν την ακολουθία εκκίνησης μόνο για μία φορά. Στην επόμενη διαδικασία εκκίνησης, η εκκίνηση του υπολογιστή γίνεται σύμφωνα με τις συσκευές που καθορίζονται στο πρόγραμμα ρύθμισης του συστήματος.

- 3 Όταν εμφανιστεί η λίστα των συσκευών εκκίνησης, επιλέξτε **CD/DVD/CD-RW** και πατήστε <Enter>.
- 4 Στο μενού που εμφανίζεται, επιλέξτε **Boot from CD-ROM** (Εκκίνηση από CD-ROM) και πατήστε <Enter>.
- 5 Πληκτρολογήστε 1 για να ξεκινήσει το μενού του CD και πατήστε <Enter> για να προχωρήσετε.

- 6 Επιλέξτε **Run the 32 Bit Dell Diagnostics** (Εκτέλεση του διαγνωστικού προγράμματος 32 Bit της Dell) από την αριθμημένη λίστα. Αν παρατίθενται πολλαπλές εκδόσεις, επιλέξτε την έκδοση που ενδείκνυται για τον υπολογιστή σας.
- 7 Όταν εμφανιστεί το **κύριο μενού** της Dell, επιλέξτε τον έλεγχο που θέλετε να εκτελεστεί και ακολουθήστε τις οδηγίες στην οθόνη.

Συμβουλές για την αντιμετώπιση προβλημάτων

Για την αντιμετώπιση προβλημάτων του υπολογιστή σας, ακολουθήστε τις εξής συμβουλές:

- Αν προσθέσατε ή αφαιρέσατε κάποιο εξάρτημα πριν ξεκινήσει το πρόβλημα, εξετάστε τις διαδικασίες εγκατάστασης και σιγουρευτείτε ότι το εξάρτημα είναι σωστά εγκατεστημένο (ανατρέξτε στο *Εγχειρίδιο υπηρεσιών* στον ιστότοπο support.dell.com).

- Αν μια συσκευή δεν λειτουργεί, σιγουρευτείτε ότι είναι σωστά συνδεδεμένη.
- Αν εμφανιστεί μήνυμα σφάλματος στην οθόνη, σημειώστε το ακριβές μήνυμα. Το μήνυμα αυτό μπορεί να βοηθήσει το προσωπικό υποστήριξης στη διάγνωση και τη διόρθωση του προβλήματος.
- Αν σε κάποιο πρόγραμμα παρουσιαστεί μήνυμα σφάλματος, ανατρέξτε στην τεκμηρίωση του προγράμματος.



ΣΗΜΕΙΩΣΗ: Οι διαδικασίες που αναφέρονται στο παρόν έγγραφο γράφτηκαν για την προεπιλεγμένη προβολή των Windows και, συνεπώς, μπορεί να μην ισχύουν αν ορίσετε την κλασική προβολή των Windows για τον υπολογιστή Dell.

Προβλήματα τροφοδοσίας



ΠΡΟΣΟΧΗ: Πριν από κάθε εργασία στο εσωτερικό του υπολογιστή σας, να διαβάσετε τις οδηγίες για την ασφάλεια που συνοδεύουν τον υπολογιστή σας. Για πρόσθετες πληροφορίες σχετικά με τις καλύτερες πρακτικές ασφαλείας, ανατρέξτε στη σελίδα σχετικά με τη συμμόρφωση με τους κανονισμούς, στη διεύθυνση www.dell.com/regulatory_compliance.

Αν η λυχνία λειτουργίας είναι σβηστή. Ο υπολογιστής είτε είναι σβηστός είτε δεν τροφοδοτείται με ρεύμα.

- Ξανασυνδέστε το καλώδιο τροφοδοσίας στην υποδοχή του στο πίσω μέρος του υπολογιστή και στην ηλεκτρική πρίζα.

- Παρακάμψτε πολύπριζα, καλώδια επέκτασης και άλλες συσκευές προστασίας από αυξομειώσεις τάσης για να εξακριβώσετε αν ο υπολογιστής τίθεται σωστά σε λειτουργία.
- Σιγουρευτείτε ότι τα χρησιμοποιούμενα πολύπριζα είναι συνδεδεμένα σε μια ηλεκτρική πρίζα και ενεργοποιημένα.
- Σιγουρευτείτε ότι η ηλεκτρική πρίζα λειτουργεί, δοκιμάζοντάς την με μια άλλη συσκευή, π.χ. ένα φωτιστικό.
- Σιγουρευτείτε ότι το κεντρικό καλώδιο παροχής ρεύματος και το καλώδιο του μπροστινού πίνακα είναι καλά συνδεδεμένα με την κάρτα συστήματος (ανατρέξτε στο *Εγχειρίδιο υπηρεσιών* στον ιστότοπο **support.dell.com**).

Αν η λυχνία ένδειξης λειτουργίας είναι σταθερά αναμμένη μπλε και ο υπολογιστής δεν ανταποκρίνεται.

- Βεβαιωθείτε ότι η οθόνη είναι σωστά συνδεδεμένη με τον υπολογιστή και τροφοδοτείται με ρεύμα.

Αν η λυχνία λειτουργίας αναβοσβήνει μπλε. Ο υπολογιστής είναι σε κατάσταση αναμονής. Πατήστε ένα πλήκτρο στο πληκτρολόγιο, μετακινήστε το ποντίκι ή πατήστε το πλήκτρο λειτουργίας για να επανέρθετε στην κανονική λειτουργία.

Εάν η λυχνία τροφοδοσίας αναβοσβήνει σε πορτοκαλί χρώμα. Ο υπολογιστής τροφοδοτείται με ρεύμα, αλλά ίσως η λειτουργία ή η εγκατάσταση κάποιας συσκευής δεν είναι σωστή.

- Αφαιρέστε και μετά επανεγκαταστήστε όλες τις μονάδες μνήμης (ανατρέξτε στο *Εγχειρίδιο υπηρεσιών* στον ιστότοπο **support.dell.com**).
- Αφαιρέστε και μετά επανεγκαταστήστε όλες τις κάρτες επέκτασης, συμπεριλαμβανομένων των καρτών γραφικών (ανατρέξτε στο *Εγχειρίδιο υπηρεσιών* στον ιστότοπο **support.dell.com**).

Αν η λυχνία λειτουργίας ανάβει σταθερά πορτοκαλί. Υπάρχει πρόβλημα τροφοδοσίας και ίσως η λειτουργία ή η εγκατάσταση κάποιας συσκευής δεν είναι σωστή.

- Βεβαιωθείτε ότι το καλώδιο ρεύματος του επεξεργαστή είναι καλά συνδεδεμένο στη θύρα της κάρτας συστήματος (ανατρέξτε στο *Εγχειρίδιο υπηρεσιών* στον ιστότοπο **support.dell.com**).

- Σιγουρευτείτε ότι το κύριο καλώδιο τροφοδοσίας και το καλώδιο του μπροστινού πίνακα είναι καλά συνδεδεμένα στην κάρτα συστήματος (ανατρέξτε στο *Εγχειρίδιο υπηρεσιών* στον ιστότοπο **support.dell.com**).

Εξαλείψτε κάθε παρεμβολή.

Μερικές πιθανές αιτίες παρεμβολής είναι:

- τα καλώδια προέκτασης για την τροφοδοσία, το πληκτρολόγιο και το ποντίκι
- υπερβολικά πολλές συσκευές συνδεδεμένες στο ίδιο πολύπριζο
- πολλά πολύπριζα συνδεδεμένα στην ίδια ηλεκτρική πρίζα

Προβλήματα μνήμης



ΠΡΟΣΟΧΗ: Πριν από κάθε εργασία στο εσωτερικό του υπολογιστή σας, να διαβάσετε τις οδηγίες για την ασφάλεια που συνοδεύουν τον υπολογιστή σας. Για πρόσθετες πληροφορίες σχετικά με τις καλύτερες πρακτικές ασφαλείας, ανατρέξτε στη σελίδα σχετικά με τη συμμόρφωση με τους κανονισμούς, στη διεύθυνση www.dell.com/regulatory_compliance.

Αν λάβετε μήνυμα για ανεπαρκή μνήμη.

- Αποθηκεύστε και κλείστε όλα τα ανοικτά αρχεία και τερματίστε όλα τα ανοικτά προγράμματα που δεν χρησιμοποιείτε, για να δείτε αν έτσι θα λυθεί το πρόβλημα.

- Για τις ελάχιστες απαιτήσεις μνήμης, ανατρέξτε στην τεκμηρίωση του λογισμικού. Αν χρειαστεί, εγκαταστήστε πρόσθετη μνήμη (ανατρέξτε στο *Εγχειρίδιο υπηρεσιών* στον ιστότοπο **support.dell.com**).
- Τοποθετήστε ξανά τις μονάδες μνήμης (ανατρέξτε στο *Εγχειρίδιο υπηρεσιών* στον ιστότοπο **support.dell.com**) για να βεβαιωθείτε ότι ο υπολογιστής σας επικοινωνεί επιτυχώς με τη μνήμη.
- Εκτελέστε το διαγνωστικό πρόγραμμα της Dell (ανατρέξτε στην ενότητα "Dell Diagnostics" στη σελίδα 51).
- Φροντίστε να ακολουθήσετε τις οδηγίες για την εγκατάσταση μνήμης (ανατρέξτε στο *Εγχειρίδιο υπηρεσιών* στον ιστότοπο **support.dell.com**).
- Σιγουρευτείτε ότι ο υπολογιστής σας υποστηρίζει τη μνήμη που χρησιμοποιείτε. Για περισσότερες πληροφορίες σχετικά με το είδος μνήμης που υποστηρίζεται από τον υπολογιστή σας, ανατρέξτε στην ενότητα "Μνήμη" στη σελίδα 23.
- Εκτελέστε το Dell Diagnostics (ανατρέξτε στην ενότητα "Dell Diagnostics" στη σελίδα 51).

Αν αντιμετωπίσετε άλλα προβλήματα με τη μνήμη.

- Τοποθετήστε ξανά τις μονάδες μνήμης (ανατρέξτε στο *Εγχειρίδιο υπηρεσιών* στον ιστότοπο **support.dell.com**) για να βεβαιωθείτε ότι ο υπολογιστής σας επικοινωνεί επιτυχώς με τη μνήμη.

Προβλήματα κλειδωμάτων και λογισμικού



ΠΡΟΣΟΧΗ: Πριν από κάθε εργασία στο εσωτερικό του υπολογιστή σας, να διαβάζετε τις οδηγίες για την ασφάλεια που συνοδεύουν τον υπολογιστή σας. Για πρόσθετες πληροφορίες σχετικά με τις καλύτερες πρακτικές ασφαλείας, ανατρέξτε στη σελίδα σχετικά με τη συμμόρφωση με τους κανονισμούς, στη διεύθυνση www.dell.com/regulatory_compliance.

Δεν γίνεται εκκίνηση του υπολογιστή

Βεβαιωθείτε ότι το καλώδιο τροφοδοσίας έχει σταθερή σύνδεση με τον υπολογιστή και την ηλεκτρική πρίζα.

Ο υπολογιστής παύει να αποκρίνεται



ΕΙΔΟΠΟΙΗΣΗ: Αν δεν είναι δυνατός ο τερματισμός του λειτουργικού συστήματος, ενδέχεται να χάσετε δεδομένα.

Σβήστε τον υπολογιστή σας.

Αν ο υπολογιστής δεν αποκρίνεται στο πάτημα ενός πλήκτρου στο πληκτρολόγιο ή στην κίνηση του ποντικιού, πατήστε το κουμπί λειτουργίας για τουλάχιστον 8 με 10 δευτερόλεπτα (μέχρι να σβήσει ο υπολογιστής) και μετά επανεκκινήστε τον υπολογιστή σας.

Κάποιο πρόγραμμα δεν αποκρίνεται πλέον.

Τερματίστε το πρόγραμμα.

- 1 Πιέστε ταυτόχρονα <Ctrl><Shift><Esc> για να αποκτήσετε πρόσβαση στην εφαρμογή Task Manager (Διαχείριση εργασιών) και κάντε κλικ στην καρτέλα **Applications (Εφαρμογές)**.
- 2 Κάντε κλικ για να επιλέξετε το πρόγραμμα που δεν αποκρίνεται πλέον και επιλέξτε **End Task (Τέλος εργασίας)**.

Η λειτουργία κάποιου προγράμματος επανειλημμένα διακόπτεται αιφνιδίως



ΣΗΜΕΙΩΣΗ: Τα περισσότερα προγράμματα λογισμικού περιλαμβάνουν οδηγίες εγκατάστασης στην τεκμηρίωσή τους ή σε άλλο μέσο (CD ή DVD).

Ανατρέξτε στην τεκμηρίωση του λογισμικού. Αν χρειαστεί, καταργήστε και κατόπιν επαναλάβετε την εγκατάσταση του προγράμματος.

Κάποιο πρόγραμμα έχει σχεδιαστεί για προηγούμενη έκδοση του λειτουργικού συστήματος Microsoft® Windows®.

Εκτελέστε την εφαρμογή Program Compatibility Wizard (Οδηγός συμβατότητας προγράμματος).

Ο Οδηγός συμβατότητας προγράμματος ρυθμίζει ένα πρόγραμμα έτσι ώστε να εκτελείται σε περιβάλλον παρόμοιο με περιβάλλοντα λειτουργικού συστήματος εκτός Windows Vista.

- 1 Κάντε κλικ στις επιλογές **Start** (Έναρξη)  → **Control Panel** (Πίνακας ελέγχου) → **Programs** (Προγράμματα) → **Use an older program with this version of Windows** (Χρήση παλιότερου προγράμματος με αυτήν την έκδοση των Windows).
- 2 Στην οθόνη υποδοχής, κάντε κλικ στο κουμπί **Επόμενο**.
- 3 Ακολουθήστε τις οδηγίες στην οθόνη.

Εμφανίζεται μια κενή μπλε οθόνη.

Σβήστε τον υπολογιστή σας.

Αν ο υπολογιστής δεν αποκρίνεται στο πάτημα ενός πλήκτρου στο πληκτρολόγιο ή στην κίνηση του ποντικιού, πατήστε το κουμπί λειτουργίας για τουλάχιστον 8 με 10 δευτερόλεπτα (μέχρι να σβήσει ο υπολογιστής) και μετά επανεκκινήστε τον υπολογιστή σας.

Άλλα προβλήματα λογισμικού

Ελέγξτε το εγχειρίδιο λογισμικού ή επικοινωνήστε με τον κατασκευαστή του λογισμικού για πληροφορίες σχετικά με την αντιμετώπιση προβλημάτων.

- Βεβαιωθείτε ότι το πρόγραμμα είναι συμβατό με το λειτουργικό σύστημα που έχετε εγκατεστημένο στον υπολογιστή σας.
- Βεβαιωθείτε ότι ο υπολογιστής ικανοποιεί τις ελάχιστες απαιτήσεις υλικού για την εκτέλεση του λογισμικού. Για πληροφορίες, ανατρέξτε στο εγχειρίδιο του λογισμικού.
- Βεβαιωθείτε ότι το πρόγραμμα είναι εγκατεστημένο και ρυθμισμένο σωστά.

- Επαληθεύστε ότι τα προγράμματα οδήγησης των συσκευών δεν βρίσκονται σε διένεξη με το πρόγραμμα.
- Αν χρειαστεί, καταργήστε και κατόπιν επαναλάβετε την εγκατάσταση του προγράμματος.

Δημιουργήστε αμέσως αντίγραφα ασφαλείας των αρχείων σας

- Χρησιμοποιήστε ένα πρόγραμμα προστασίας από ιούς, για να ελέγχετε τη μονάδα σκληρού δίσκου ή τα CD/DVD
- Αποθηκεύστε και κλείστε όλα τα ανοικτά αρχεία ή προγράμματα και τερματίστε τη λειτουργία του υπολογιστή σας μέσω του μενού Έναρξη)

Υπηρεσία τεχνικής ενημέρωσης της Dell

Η Υπηρεσία τεχνικής ενημέρωσης της Dell σας ειδοποιεί εκ των προτέρων μέσω ηλεκτρονικού ταχυδρομείου σχετικά με ενημερώσεις λογισμικού και υλικού για τον υπολογιστή σας. Η υπηρεσία είναι δωρεάν και μπορεί να προσαρμοστεί όσον αφορά το περιεχόμενο, τη μορφή και τη συχνότητα της αποστολής ειδοποιήσεων.

Για να εγγραφείτε στην υπηρεσία τεχνικών ενημερώσεων της Dell, επισκεφτείτε την τοποθεσία **support.dell.com/technicalupdate**.

Κέντρο υποστήριξης της Dell

Το κέντρο υποστήριξης της Dell σάς βοηθά να βρείτε την υπηρεσία, την υποστήριξη και τις πληροφορίες που χρειάζεστε για το συγκεκριμένο σύστημα. Για περισσότερες πληροφορίες σχετικά με το Κέντρο υποστήριξης και τα διαθέσιμα εργαλεία υποστήριξης της Dell, κάντε κλικ στην καρτέλα **Services** (Υπηρεσίες) στην τοποθεσία **support.dell.com**.

Για να εκτελεστεί η εφαρμογή, κάντε κλικ στο εικονίδιο  στη γραμμή εργασιών. Η αρχική σελίδα παρέχει συνδέσεις για πρόσβαση στα εξής:

- Αυτόματη βοήθεια (αντιμετώπιση προβλημάτων, ασφάλεια, επιδόσεις συστήματος, δίκτυο/Internet, δημιουργία αρχείων ασφαλείας/επαναφορά και Windows Vista)

- Ειδοποιήσεις (ειδοποιήσεις από το τμήμα τεχνικής υποστήριξης για θέματα που έχουν σχέση με τον υπολογιστή σας)
- Βοήθεια από την Dell (τεχνική υποστήριξη με το DellConnect™, εξυπηρέτηση πελατών, εκπαίδευση και εκμάθηση, βοήθεια μέσω τηλεφωνικής επικοινωνίας με την Dell και σάρωση μέσω Internet με το PC CheckUp)
- Πληροφορίες για το σύστημά σας (τεκμηρίωση συστήματος, πληροφορίες για την εγγύηση, πληροφορίες συστήματος, αναβαθμίσεις και αξεσουάρ)

Στην κορυφή της αρχικής σελίδας του κέντρου υποστήριξης της Dell εμφανίζεται ο αριθμός μοντέλου του συστήματός σας μαζί με την ετικέτα εξυπηρέτησης και τον κωδικό ταχείας εξυπηρέτησής του.

Περισσότερες πληροφορίες σχετικά με το κέντρο υποστήριξης της Dell περιλαμβάνει ο Οδηγός τεχνολογίας της Dell. Θα τον βρείτε στην ενότητα Help and Support (Βοήθεια και υποστήριξη) των Windows (**Start** (Έναρξη) → **Help and Support** (Βοήθεια και υποστήριξη)) και στον ιστότοπο τεχνικής υποστήριξης της Dell, στη διεύθυνση (**support.dell.com**).

Επανεγκατάσταση λογισμικού

Προγράμματα οδήγησης

Αναγνώριση προγραμμάτων οδήγησης

Αν αντιμετωπίζετε πρόβλημα σε κάποια συσκευή, εξακριβώστε αν το πρόβλημά σας οφείλεται στο πρόγραμμα οδήγησης και, αν χρειαστεί, ενημερώστε το πρόγραμμα οδήγησης.

- 1 Κάντε κλικ στο κουμπί Έναρξης των Windows Vista™ , και δεξί κλικ στο **Computer** (Υπολογιστής).
- 2 Επιλέξτε διαδοχικά **Ιδιότητες** → **Διαχείριση Συσκευών**.



ΣΗΜΕΙΩΣΗ: Μπορεί να εμφανιστεί το παράθυρο **Έλεγχος λογαριασμού χρήστη**. Αν είστε διαχειριστής στον υπολογιστή, κάντε κλικ στο κουμπί **Συνέχεια**, διαφορετικά επικοινωνήστε με το διαχειριστή σας για να συνεχίσετε.

Κάντε κύλιση της λίστας προς τα κάτω για να δείτε αν στο εικονίδιο κάποιας συσκευής υπάρχει θαυμαστικό (κίτρινος κύκλος με [!]).

Αν δίπλα στο όνομα της συσκευής υπάρχει θαυμαστικό, μπορεί να χρειαστεί να εγκαταστήσετε ξανά το πρόγραμμα οδήγησης ή να εγκαταστήσετε ένα νέο πρόγραμμα οδήγησης (ανατρέξτε στην ενότητα "Επανεγκατάσταση προγραμμάτων οδήγησης και βοηθητικών εφαρμογών" στη σελίδα 68).

Επανεγκατάσταση προγραμμάτων οδήγησης και βοηθητικών εφαρμογών



ΕΙΔΟΠΟΙΗΣΗ: Ο ιστότοπος τεχνικής υποστήριξης της Dell στη διεύθυνση support.dell.com και τα μέσα με το όνομα *Drivers and Utilities* (Προγράμματα οδήγησης και βοηθητικές εφαρμογές) παρέχουν εγκεκριμένα προγράμματα οδήγησης για υπολογιστές Dell™. Αν εγκαθιστάτε προγράμματα οδήγησης από άλλους πόρους, ο υπολογιστής σας μπορεί να μη λειτουργεί σωστά.

Επιστροφή σε προηγούμενη έκδοση προγράμματος οδήγησης συσκευής

- 1 Κάντε κλικ στο κουμπί έναρξης των Windows Vista  και κατόπιν κάντε κλικ με το δεξί κουμπί του ποντικιού στο στοιχείο **Υπολογιστής**.

- 2 Επιλέξτε διαδοχικά **Ιδιότητες** → **Διαχείριση Συσκευών**.



ΣΗΜΕΙΩΣΗ: Μπορεί να εμφανιστεί το παράθυρο **Έλεγχος λογαριασμού χρήστη**. Αν είστε διαχειριστής στον υπολογιστή, κάντε κλικ στο κουμπί **Συνέχεια**, διαφορετικά επικοινωνήστε με το διαχειριστή σας για να εισέλθετε στη Διαχείριση Συσκευών.

- 3 Κάντε κλικ με το δεξί κουμπί του ποντικιού στη συσκευή για την οποία έγινε η εγκατάσταση του νέου προγράμματος οδήγησης και κατόπιν κάντε κλικ στο στοιχείο **Ιδιότητες**.
- 4 Επιλέξτε διαδοχικά **Προγράμματα οδήγησης** → **Επαναφορά προγράμματος οδήγησης**.

Αν η λειτουργία Device Driver Rollback (Επαναφορά προγράμματος οδήγησης συσκευής) δεν λύσει το πρόβλημα, χρησιμοποιήστε τη λειτουργία System Restore (Επαναφορά συστήματος) (ανατρέξτε στην ενότητα "Επαναφορά του λειτουργικού συστήματος" στη σελίδα 72) για να επιστρέψει ο υπολογιστής σας στην κατάσταση λειτουργίας που ίσχυε προτού εγκαταστήσετε το νέο πρόγραμμα οδήγησης.

Χρήση του οπτικού δίσκου "Προγράμματα οδήγησης και βοηθητικές εφαρμογές"

Αν με τη χρήση της λειτουργίας Device Driver Rollback (Επαναφορά προγράμματος οδήγησης συσκευής) ή System Restore (Επαναφορά συστήματος) (ανατρέξτε στην ενότητα "Επαναφορά του λειτουργικού συστήματος" στη σελίδα 72) δεν λυθεί το πρόβλημα, επανεγκαταστήστε το πρόγραμμα οδήγησης από το μέσο με το όνομα *Drivers and Utilities* (Προγράμματα οδήγησης και βοηθητικές εφαρμογές).

- 1 Μόλις εμφανιστεί η Επιφάνεια Εργασίας των Windows, τοποθετήστε στη μονάδα το μέσο με το όνομα *Drivers and Utilities* (Προγράμματα οδήγησης και βοηθητικές εφαρμογές).

Αν αυτή είναι η πρώτη φορά που χρησιμοποιείτε το CD/DVD *Drivers and Utilities* (Προγράμματα οδήγησης και βοηθητικές εφαρμογές), μεταβείτε στην ενότητα βήμα 2. Αν όχι, μεταβείτε στην ενότητα βήμα 5.

- 2 Όταν ξεκινήσει το πρόγραμμα εγκατάστασης από το CD/DVD *Drivers and Utilities* (Προγράμματα οδήγησης και βοηθητικές εφαρμογές), ακολουθήστε τα μηνύματα που εμφανίζονται στην οθόνη.



ΣΗΜΕΙΩΣΗ: Στις περισσότερες περιπτώσεις η εκτέλεση του προγράμματος *Drivers and Utilities* (Προγράμματα οδήγησης και βοηθητικές εφαρμογές) αρχίζει αυτόματα. Αν δεν αρχίσει αυτόματα, ξεκινήστε τον Windows Explorer, κάντε κλικ στον κατάλογο της μονάδας με το μέσο του οποίου το περιεχόμενο θέλετε να προβάλετε και μετά κάντε διπλό κλικ στο αρχείο **autorcd.exe**.

- 3 Όταν εμφανιστεί το παράθυρο **InstallShield Wizard Complete** (Ολοκλήρωση Οδηγού InstallShield), αφαιρέστε από τη μονάδα το μέσο *Drivers and Utilities* (Προγράμματα οδήγησης και βοηθητικές εφαρμογές) και κάντε κλικ στην επιλογή **Finish** (Τέλος) για επανεκκίνηση του υπολογιστή.
- 4 Όταν δείτε την Επιφάνεια Εργασίας των Windows, τοποθετήστε ξανά στη μονάδα το μέσο με το όνομα *Drivers and Utilities* (Προγράμματα οδήγησης και βοηθητικές εφαρμογές).

- 5 Στην οθόνη **Welcome Dell System Owner** (Κάτοχε συστήματος Dell, καλώς ήλθατε) κάντε κλικ στην επιλογή **Next** (Επόμενο).



ΣΗΜΕΙΩΣΗ: Το πρόγραμμα *Drivers and Utilities* (Προγράμματα οδήγησης και βοηθητικές εφαρμογές) παρουσιάζει προγράμματα οδήγησης μόνο για το υλικό που παραλάβατε εγκατεστημένο στον υπολογιστή σας. Αν εγκαταστήσατε πρόσθετο υλικό, μπορεί να μην εμφανίζονται τα προγράμματα οδήγησης για το νέο υλικό. Αν δεν εμφανίζονται εκείνα τα προγράμματα οδήγησης, τερματίστε το πρόγραμμα *Drivers and Utilities* (Προγράμματα οδήγησης και βοηθητικές εφαρμογές). Για πληροφορίες σχετικά με τα προγράμματα οδήγησης, ανατρέξτε στην τεκμηρίωση που παραλάβατε μαζί με τη συσκευή.

Στη συνέχεια, θα εμφανιστεί ένα μήνυμα που δηλώνει ότι ο οπτικός δίσκος *Drivers and Utilities (Προγράμματα οδήγησης και βοηθητικές εφαρμογές)* ανιχνεύει το υλικό στον υπολογιστή σας.

Τα προγράμματα οδήγησης που χρησιμοποιούνται από τον υπολογιστή σας εμφανίζονται αυτόματα στο παράθυρο **My Drivers—The ResourceCD has identified these components in your system** (Τα προγράμματα οδήγησής μου—Το CD πόρων εντόπισε τα στοιχεία αυτά στο σύστημά σας).

- 6 Κάντε κλικ στο πρόγραμμα οδήγησης που θέλετε να εγκαταστήσετε και ακολουθήστε τις οδηγίες στην οθόνη.

Αν ένα συγκεκριμένο πρόγραμμα οδήγησης δεν παρατίθεται, αυτό σημαίνει ότι δεν απαιτείται από το λειτουργικό σας σύστημα.

Μη αυτόματη επανεγκατάσταση προγραμμάτων οδήγησης

Μετά την εξαγωγή των αρχείων του προγράμματος οδήγησης στον σκληρό σας δίσκο, όπως περιγράφεται στην προηγούμενη ενότητα:

- 1 Κάντε κλικ στο κουμπί έναρξης των Windows Vista  και κατόπιν κάντε κλικ με το δεξί κουμπί του ποντικιού στο στοιχείο **Υπολογιστής**.
- 2 Επιλέξτε διαδοχικά **Ιδιότητες** → **Διαχείριση Συσκευών**.



ΣΗΜΕΙΩΣΗ: Μπορεί να εμφανιστεί το παράθυρο **Έλεγχος λογαριασμού χρήστη**. Αν είστε διαχειριστής στον υπολογιστή, κάντε κλικ στο κουμπί **Συνέχεια**, διαφορετικά επικοινωνήστε με το διαχειριστή σας για να εισέλθετε στη Διαχείριση Συσκευών.

- 3 Κάντε διπλό κλικ στον τύπο της συσκευής για την οποία εγκαθιστάτε το πρόγραμμα οδήγησης (για παράδειγμα, **Ήχος ή Εικόνα**).
- 4 Κάντε διπλό κλικ στο όνομα της συσκευής για την οποία εγκαθιστάτε το πρόγραμμα οδήγησης.
- 5 Κάντε κλικ στην καρτέλα **Πρόγραμμα οδήγησης** και κατόπιν επιλέξτε διαδοχικά **Ενημέρωση προγράμματος οδήγησης** → **Αναζήτηση λογισμικού προγράμματος οδήγησης στον υπολογιστή μου**.
- 6 Κάντε κλικ στο κουμπί **Αναζήτηση** και περιηγηθείτε μέχρι τη θέση όπου νωρίτερα αντιγράψατε τα αρχεία του προγράμματος οδήγησης.
- 7 Όταν εμφανίζεται το όνομα του κατάλληλου προγράμματος οδήγησης, κάντε κλικ στο όνομα του προγράμματος οδήγησης → **OK** → **Next** (Επόμενο).
- 8 Κάντε κλικ στο κουμπί **Τέλος** και επανεκκινήστε τον υπολογιστή σας.

Επαναφορά του λειτουργικού συστήματος

Μπορείτε να κάνετε επαναφορά του λειτουργικού σας συστήματος με τους εξής τρόπους:

- Η λειτουργία Microsoft Windows System Restore (Επαναφορά Συστήματος) επαναφέρει τον υπολογιστή σας σε κάποια προγενέστερη κατάσταση λειτουργίας, χωρίς να επηρεάζει τα αρχεία δεδομένων. Χρησιμοποιήστε την Επαναφορά Συστήματος ως την πρώτη λύση για επαναφορά του λειτουργικού σας συστήματος και τη διατήρηση των αρχείων δεδομένων.

- Αν μαζί με τον υπολογιστή σας παραλάβετε ένα CD/DVD με τίτλο *Operating System (Λειτουργικό σύστημα)*, μπορείτε να το χρησιμοποιήσετε για επαναφορά του λειτουργικού σας συστήματος. Ωστόσο, η χρήση του μέσου με το όνομα *Operating System (Λειτουργικό σύστημα)* διαγράφει και όλα τα δεδομένα που υπάρχουν στον σκληρό δίσκο. Χρησιμοποιήστε το μέσο **μόνο** αν η λειτουργία System Restore (Επαναφορά συστήματος) δεν έλυσε το πρόβλημα που είχε το λειτουργικό σας σύστημα.

Χρήση της Επαναφορά Συστήματος για τα Microsoft® Windows®

Τα λειτουργικά συστήματα Windows παρέχουν την επιλογή System Restore (Επαναφορά συστήματος), που σας επιτρέπει να επαναφέρετε τον υπολογιστή σας σε κάποια προγενέστερη κατάσταση λειτουργίας (χωρίς να επηρεαστούν τα αρχεία δεδομένων), αν οι αλλαγές που έγιναν στο υλικό και το λογισμικό ή άλλες ρυθμίσεις του συστήματος έχουν αφήσει τον υπολογιστή σε ανεπιθύμητη κατάσταση λειτουργίας. Όσες αλλαγές κάνει η λειτουργία System Restore (Επαναφορά συστήματος) στον υπολογιστή σας είναι πλήρως αναστρέψιμες.



ΕΙΔΟΠΟΙΗΣΗ: Φροντίστε να δημιουργείτε τακτικά εφεδρικά αντίγραφα των αρχείων των δεδομένων σας. Η λειτουργία System Restore (Επαναφορά Συστήματος) δεν παρακολουθεί, ούτε επαναφέρει, τα αρχεία των δεδομένων σας.



ΣΗΜΕΙΩΣΗ: Οι διαδικασίες αυτού του εγγράφου γράφτηκαν για την προεπιλεγμένη προβολή των Windows, έτσι μπορεί να μην ισχύουν αν ρυθμίσετε τον υπολογιστή σας Dell™ στην κλασική προβολή των Windows.



ΣΗΜΕΙΩΣΗ: Ρυθμίστε στον υπολογιστή σας Dell™ την κλασική προβολή των Windows.

Έναρξη της λειτουργίας "Επαναφορά Συστήματος"

- 1 Κάντε κλικ στην επιλογή **Start** (Έναρξη) .
- 2 Στο πλαίσιο Έναρξη αναζήτησης, πληκτρολογήστε `System Restore` (Επαναφορά Συστήματος) και κατόπιν πατήστε το πλήκτρο <Enter>.



ΣΗΜΕΙΩΣΗ: Μπορεί να εμφανιστεί το παράθυρο **Έλεγχος λογαριασμού χρήστη**. Αν είστε διαχειριστής στον υπολογιστή, κάντε κλικ στο κουμπί **Συνέχεια**. Αλλιώς, επικοινωνήστε με το διαχειριστή σας για να συνεχίσετε την επιθυμητή ενέργεια.

- 3 Κάντε κλικ στο κουμπί **Επόμενο** και ακολουθήστε τα υπόλοιπα μηνύματα που εμφανίζονται στην οθόνη.

Στην περίπτωση που η λειτουργία System Restore (Επαναφορά Συστήματος) δεν έλυσε το πρόβλημα, μπορείτε να αναιρέσετε την τελευταία επαναφορά συστήματος (ανατρέξτε στην ενότητα "Αναίρεση της τελευταίας επαναφοράς συστήματος" στη σελίδα 75).

Αναίρεση της τελευταίας επαναφοράς συστήματος



ΕΙΔΟΠΟΙΗΣΗ: Προτού αναιρέσετε την τελευταία επαναφορά συστήματος, αποθηκεύστε και κλείστε όλα τα ανοιχτά αρχεία και κλείστε όλα τα ανοιχτά προγράμματα. Μην αλλάξετε, μην ανοίξετε και μη διαγράψετε αρχεία ή προγράμματα μέχρι να ολοκληρωθεί η επαναφορά.

- 1 Κάντε κλικ στο μενού **Έναρξη** .
- 2 Στο πλαίσιο Έναρξη αναζήτησης, πληκτρολογήστε System Restore (Επαναφορά Συστήματος) και κατόπιν πατήστε το πλήκτρο <Enter>.

- 3 Κάντε κλικ στην επιλογή **Αναίρεση της τελευταίας επαναφοράς μου** και κατόπιν στο κουμπί **Επόμενο**.

Χρήση του μέσου Operating System (Λειτουργικό σύστημα)

Πριν ξεκινήσετε

Εάν σκέφτεστε να επανεγκαταστήσετε το λειτουργικό σύστημα των Windows για να διορθώσετε κάποιο πρόβλημα σε ένα πρόγραμμα οδήγησης που εγκαταστήσατε πρόσφατα, πρώτα επιχειρήστε να χρησιμοποιήσετε τη λειτουργία Επαναφοράς προγράμματος οδήγησης συσκευής των Windows. Ανατρέξτε στην ενότητα "Επιστροφή σε προηγούμενη έκδοση προγράμματος οδήγησης συσκευής" στη σελίδα 68.

Αν η λειτουργία Επαναφοράς προγράμματος οδήγησης συσκευής δεν λύσει το πρόβλημα, τότε χρησιμοποιήστε τη λειτουργία Επαναφοράς Συστήματος για να επαναφέρετε το λειτουργικό σας σύστημα στην κατάσταση λειτουργίας που ήταν πριν από την εγκατάσταση του προγράμματος οδήγησης της νέας συσκευής. Ανατρέξτε στην ενότητα "Χρήση της Επαναφορά Συστήματος για τα Microsoft® Windows®" στη σελίδα 73.



ΕΙΔΟΠΟΙΗΣΗ: Πριν εκτελέσετε την εγκατάσταση, δημιουργήστε αντίγραφα ασφαλείας όλων των αρχείων δεδομένων στον κύριο σκληρό σας δίσκο. Για τις συμβατικές ρυθμίσεις παραμέτρων του σκληρού δίσκου, ο κύριος σκληρός δίσκος είναι ο πρώτος δίσκος που ανιχνεύεται από τον υπολογιστή.

Για να επανεγκαταστήσετε τα Windows, χρειάζεστε το μέσο της Dell™ *Operating System* (Λειτουργικό σύστημα) και το μέσο της *Dell Drivers and Utilities* (Προγράμματα οδήγησης και βοηθητικές εφαρμογές).



ΣΗΜΕΙΩΣΗ: Το μέσο *Drivers and Utilities* (Προγράμματα οδήγησης και βοηθητικές εφαρμογές) της Dell περιέχει προγράμματα οδήγησης που είχαν εγκατασταθεί κατά τη συναρμολόγηση του υπολογιστή. Χρησιμοποιήστε το μέσο *Drivers and Utilities* (Προγράμματα οδήγησης και βοηθητικές εφαρμογές) της Dell για να φορτώσετε τυχόν προγράμματα οδήγησης που θα σας ζητηθούν. Ανάλογα με την περιοχή από την οποία παραγγείλατε τον υπολογιστή σας ή με το αν τα ζητήσατε ή όχι, μπορεί να μην έχετε παραλάβει με τον υπολογιστή σας το μέσο *Drivers and Utilities* (Προγράμματα οδήγησης και βοηθητικές εφαρμογές) και το μέσο *Operating System* (Λειτουργικό σύστημα) της Dell.

Επανεγκατάσταση των Windows

Η διαδικασία επανεγκατάστασης μπορεί να διαρκέσει από 1 έως 2 ώρες ωστόσο ολοκληρωθεί. Αφού επανεγκαταστήσετε το λειτουργικό σύστημα, πρέπει να επανεγκαταστήσετε και τα προγράμματα οδήγησης, τα προγράμματα προστασίας από ιούς και άλλα προγράμματα.

- 1 Αποθηκεύστε και κλείστε όλα τα ανοιχτά αρχεία και τερματίστε όλα τα ανοιχτά προγράμματα.
- 2 Τοποθετήστε στη μονάδα το μέσο *Operating System (Λειτουργικό σύστημα)*.
- 3 Αν εμφανιστεί το μήνυμα *Install Windows*, κάντε κλικ στην επιλογή **Exit** (Έξοδος).
- 4 Επανεκκινήστε τον υπολογιστή.

Όταν εμφανιστεί το λογότυπο DELL, πατήστε αμέσως <F12>.



ΣΗΜΕΙΩΣΗ: Αν περιμένετε πολλή ώρα και εμφανίζεται το λογότυπο του λειτουργικού συστήματος, συνεχίστε να περιμένετε ωστόσο δείτε την Επιφάνεια Εργασίας των Microsoft® Windows® και μετά τερματίστε τη λειτουργία του υπολογιστή σας και δοκιμάστε ξανά.



ΣΗΜΕΙΩΣΗ: Τα βήματα που ακολουθούν αλλάζουν την ακολουθία εκκίνησης μόνο για μία φορά. Στην επόμενη διαδικασία εκκίνησης, η εκκίνηση του υπολογιστή γίνεται σύμφωνα με τις συσκευές που ορίζονται στο πρόγραμμα εγκατάστασης του συστήματος.

Επανεγκατάσταση λογισμικού

- 5 Όταν εμφανιστεί η λίστα συσκευών εκκίνησης, επισημάνετε την επιλογή **CD/DVD/CD-RW Drive** (Μονάδα CD/DVD/CD-RW) και κατόπιν πατήστε το πλήκτρο <Enter>.
- 6 Πατήστε οποιοδήποτε πλήκτρο για **Εκκίνηση από το CD-ROM** και ακολουθήστε τις οδηγίες στην οθόνη για να ολοκληρώσετε την εγκατάσταση.

Εύρεση πληροφοριών



ΣΗΜΕΙΩΣΗ: Ορισμένες δυνατότητες ή οπτικοί δίσκοι μπορεί να είναι προαιρετικά και μπορεί να μην αποστέλλονται μαζί με τον υπολογιστή σας. Ορισμένες δυνατότητες ή οπτικοί δίσκοι μπορεί να μην διατίθενται σε ορισμένες χώρες.



ΣΗΜΕΙΩΣΗ: Ο υπολογιστής σας μπορεί να συνοδεύεται από πρόσθετες πληροφορίες.

Έγγραφο/Μέσο/Ετικέτα

Περιεχόμενα

Ετικέτα υπηρεσιών/Κωδικός ταχείας εξυπηρέτησης

Η ετικέτα υπηρεσιών και ο κωδικός ταχείας εξυπηρέτησης βρίσκονται επάνω στον υπολογιστή σας.

- Χρησιμοποιήστε την ετικέτα υπηρεσιών για την αναγνώριση της συσκευής σας όταν επισκέπτεστε την τοποθεσία **support.dell.com** ή όταν επικοινωνείτε με το τμήμα τεχνικής υποστήριξης.
- Πληκτρολογήστε τον κωδικό ταχείας εξυπηρέτησης για τη σωστή διεκπεραίωση της κλήσης σας όταν επικοινωνείτε με το τμήμα τεχνικής υποστήριξης.

ΣΗΜΕΙΩΣΗ: Η ετικέτα υπηρεσιών και ο κωδικός ταχείας εξυπηρέτησης βρίσκονται επάνω στον υπολογιστή σας.

Έγγραφο/Μέσο/Ετικέτα	Περιεχόμενα
<p>Μέσο για προγράμματα οδήγησης και βοηθητικές εφαρμογές Το CD/DVD με τίτλο <i>Προγράμματα οδήγησης και βοηθητικές εφαρμογές</i> μπορεί να έχει αποσταλεί μαζί με τον υπολογιστή σας.</p>	<ul style="list-style-type: none">• Ένα διαγνωστικό πρόγραμμα για τον υπολογιστή σας• Προγράμματα οδήγησης για τον υπολογιστή σας• Προγράμματα οδήγησης και ενημερώσεις τεκμηρίωσης θα βρείτε στη διεύθυνση support.dell.com.• Λογισμικό συστήματος φορητού υπολογιστή (NSS)• Αρχεία Readme <p>ΣΗΜΕΙΩΣΗ: Τα αρχεία Readme ενδέχεται να περιλαμβάνονται στο μέσο, προκειμένου να παρέχουν τις πιο πρόσφατες ενημερώσεις σχετικά με τεχνικές αλλαγές στον υπολογιστή σας ή εξελιγμένο υλικό αναφοράς τεχνικού περιεχομένου για έμπειρους χρήστες ή τεχνικούς.</p>
<p>Μέσο "Λειτουργικό σύστημα" Το CD/DVD με τίτλο <i>Λειτουργικό σύστημα</i> μπορεί να έχει αποσταλεί μαζί με τον υπολογιστή σας.</p>	Επανεγκατάσταση του λειτουργικού σας συστήματος

Έγγραφο/Μέσο/Ετικέτα	Περιεχόμενα
<p>Τεκμηρίωση σχετικά με την ασφάλεια, τους κανονισμούς, την εγγύηση και την υποστήριξη</p> <p>Αυτό το είδος πληροφοριών μπορεί να έχει αποσταλεί μαζί με τον υπολογιστή σας. Για επιπρόσθετες πληροφορίες περί κανονισμών, επισκεφθείτε την Αρχική σελίδα περί συμμόρφωσης με κανονισμούς (Regulatory Compliance Homepage) στην τοποθεσία www.dell.com, στη διεύθυνση www.dell.com/regulatory_compliance.</p>	<ul style="list-style-type: none"> • Πληροφορίες για την εγγύηση • Όροι και προϋποθέσεις (μόνο για τις Η.Π.Α.) • Οδηγίες για την ασφάλεια • Πληροφορίες κανονισμών • Πληροφορίες εργονομίας • Άδεια χρήσης τελικού χρήστη
<p>Εγχειρίδιο υπηρεσιών</p> <p>Μπορείτε να βρείτε το <i>Εγχειρίδιο υπηρεσιών</i> για τον υπολογιστή σας στην τοποθεσία support.dell.com.</p>	<ul style="list-style-type: none"> • Απομάκρυνση και αντικατάσταση τμημάτων • Διαμόρφωση των ρυθμίσεων του συστήματος • Αντιμετώπιση και επίλυση προβλημάτων
<p>Οδηγός τεχνολογίας Dell</p> <p>Ο <i>Οδηγός τεχνολογίας Dell</i> διατίθεται στην τοποθεσία support.dell.com.</p>	<ul style="list-style-type: none"> • Πληροφορίες για το λειτουργικό σας σύστημα • Χρήση και συντήρηση των συσκευών • Κατανόηση τεχνολογιών όπως π.χ. RAID, Internet, ασύρματη τεχνολογία Bluetooth[®], email, δικτύωση κ.ά.

Έγγραφο/Μέσο/Ετικέτα	Περιεχόμενα
Ετικέτα άδειας των Microsoft® Windows® Η άδειά σας για τα Microsoft Windows βρίσκεται πάνω στον υπολογιστή σας.	<ul style="list-style-type: none">• Παρέχει τον αριθμό προϊόντος του λειτουργικού σας συστήματος.

Βοήθεια

Λήψη βοήθειας



ΠΡΟΣΟΧΗ: Αν χρειαστεί να αφαιρέσετε το κάλυμμα του υπολογιστή, αποσυνδέστε πρώτα το καλώδιο τροφοδοσίας του υπολογιστή και το καλώδιο του μόντεμ από όλες τις ηλεκτρικές πρίζες. Ακολουθήστε τις οδηγίες ασφαλείας που συνόδευαν τον υπολογιστή σας.

Αν αντιμετωπίζετε κάποιο πρόβλημα με τον υπολογιστή σας, για τη διάγνωση και την επίλυσή του μπορείτε να ακολουθήσετε τα εξής βήματα:

- 1 Για πληροφορίες και διαδικασίες αναφορικά με το πρόβλημα που παρουσιάζει ο υπολογιστής σας, ανατρέξτε στην ενότητα "Συμβουλές για την αντιμετώπιση προβλημάτων" στη σελίδα 55.
- 2 Για τις διαδικασίες σχετικά με την εκτέλεση του Dell Diagnostics, ανατρέξτε στην ενότητα "Dell Diagnostics" στη σελίδα 51.
- 3 Συμπληρώστε την "Λίστα ελέγχου του Dell Diagnostics" στη σελίδα 90.
- 4 Αν χρειάζεστε βοήθεια σε ό,τι αφορά την εγκατάσταση και τις διαδικασίες αντιμετώπισης προβλημάτων, χρησιμοποιήστε την εκτεταμένη σειρά ηλεκτρονικών υπηρεσιών της Dell που υπάρχουν διαθέσιμες στην τοποθεσία Υποστήριξης της Dell (στη διεύθυνση **support.dell.com**). Αν θέλετε να δείτε μια εκτενέστερη λίστα υπηρεσιών της Υποστήριξης της Dell στο Internet, ανατρέξτε στην ενότητα "Υπηρεσίες μέσω Internet" στη σελίδα 85.

- 5 Αν το πρόβλημα δεν λυθεί με τα προηγούμενα βήματα, ανατρέξτε στην ενότητα "Επικοινωνία με την Dell" στη σελίδα 91.



ΣΗΜΕΙΩΣΗ: Επικοινωνήστε με την Υποστήριξη της Dell από ένα τηλέφωνο κοντά στον υπολογιστή που έχει παρουσιάσει το πρόβλημα, ώστε το αρμόδιο προσωπικό να μπορέσει να σας βοηθήσει στις αναγκαίες διαδικασίες.



ΣΗΜΕΙΩΣΗ: Το σύστημα κωδικών ταχείας εξυπηρέτησης της Dell μπορεί να μην είναι διαθέσιμο σε όλες τις χώρες.

Όταν σας ζητηθεί από το αυτοματοποιημένο τηλεφωνικό σύστημα της Dell, πληκτρολογήστε τον κωδικό ταχείας εξυπηρέτησης ώστε η κλήση να διαβιβαστεί κατευθείαν στο αρμόδιο προσωπικό υποστήριξης. Αν δεν έχετε Κωδικό ταχείας εξυπηρέτησης, ανοίξτε το φάκελο **Dell Accessories** (Βοηθήματα Dell), κάντε διπλό

κλικ στο εικονίδιο του **κωδικού ταχείας εξυπηρέτησης** (Express Service Code) και ακολουθήστε τις οδηγίες.

Για οδηγίες σχετικά με την Υποστήριξη της Dell, ανατρέξτε στην ενότητα "Τεχνική υποστήριξη και εξυπηρέτηση πελατών" στη σελίδα 85.



ΣΗΜΕΙΩΣΗ: Μερικές από τις υπηρεσίες που ακολουθούν δεν είναι πάντα διαθέσιμες σε όλες τις περιοχές έξω από τις Η.Π.Α. Για πληροφορίες σχετικά με τη διαθεσιμότητα, τηλεφωνήστε στον αντιπρόσωπο της Dell στην περιοχή σας.

Τεχνική υποστήριξη και εξυπηρέτηση πελατών

Η υπηρεσία υποστήριξης της Dell είναι στη διάθεσή σας για να απαντήσει στις ερωτήσεις σας σχετικά με το υλικό Dell™. Το προσωπικό υποστήριξης χρησιμοποιεί διαγνωστικό σύστημα με υπολογιστές για να παρέχει γρήγορες και ακριβείς απαντήσεις.

Για να επικοινωνήσετε με την υπηρεσία υποστήριξης της Dell, ανατρέξτε στην ενότητα "Προτού τηλεφωνήσετε" στη σελίδα 89 και μετά στις πληροφορίες επικοινωνίας για την περιοχή σας ή επισκεφτείτε τη διεύθυνση **support.dell.com** στο Internet.

Υπηρεσίες μέσω Internet

Μπορείτε να μάθετε για τα προϊόντα και τις υπηρεσίες Dell στις παρακάτω διευθύνσεις στο Internet:

www.dell.com

www.dell.com/ap (μόνο για χώρες της Ασίας/ του Ειρηνικού)

www.dell.com/jp (μόνο για την Ιαπωνία)

www.euro.dell.com (μόνο για την Ευρώπη)

www.dell.com/la (για τη Λατινική Αμερική και τις χώρες της Καραϊβικής)

www.dell.ca (μόνο για τον Καναδά)

Μπορείτε να αποκτήσετε πρόσβαση στην Υποστήριξη Dell μέσω των παρακάτω ιστοτόπων και διευθύνσεων email:

- Τοποθεσίες Υποστήριξης Dell στο Internet:
support.dell.com
support.apj.dell.com (μόνο για τις χώρες της Ασίας και του Ειρηνικού, καθώς και την Ιαπωνία)
support.jp.dell.com (μόνο για την Ιαπωνία)
support.euro.dell.com (μόνο για την Ευρώπη)
- Διευθύνσεις email της Υποστήριξης Dell:
mobile_support@us.dell.com
support@us.dell.com
suporte@dell.com (Βραζιλία)
la-techsupport@dell.com (μόνο για τις χώρες της Λατινικής Αμερικής και της Καραϊβικής)
apsupport@dell.com (μόνο για τις χώρες της Ασίας/του Ειρηνικού)

- Διευθύνσεις email των τμημάτων μάρκετινγκ και πωλήσεων της Dell:

apmarketing@dell.com (μόνο για τις χώρες της Ασίας/του Ειρηνικού)

sales_canada@dell.com (μόνο για τον Καναδά)

- Πρωτόκολλο ανώνυμης μεταφοράς αρχείων (FTP):

ftp.dell.com: κάντε έναρξη σύνδεσης με το όνομα χρήστη `anonymous` και χρησιμοποιήστε το email σας ως κωδικό πρόσβασης

Υπηρεσία AutoTech

Η αυτοματοποιημένη υπηρεσία εξυπηρέτησης AutoTech της Dell παρέχει μαγνητοφωνημένες απαντήσεις στις πιο συχνές ερωτήσεις των πελατών της Dell σχετικά με τους φορητούς και τους επιτραπέζιους υπολογιστές τους.

Όταν καλείτε την AutoTech, χρησιμοποιήστε το τονικό σας τηλέφωνο για να επιλέξετε τα θέματα που αντιστοιχούν στις ερωτήσεις σας. Για τον αριθμό τηλεφώνου που πρέπει να καλέσετε στην περιοχή σας, ανατρέξτε στην ενότητα "Επικοινωνία με την Dell" στη σελίδα 91.

Αυτοματοποιημένη υπηρεσία ενημέρωσης για την κατάσταση της παραγγελίας σας

Για να ελέγξετε την κατάσταση προϊόντων της Dell που έχετε παραγγείλει, μπορείτε να επισκεφτείτε την ιστοσελίδα **support.dell.com** στο Internet ή να επικοινωνήσετε με την αυτοματοποιημένη υπηρεσία ενημέρωσης για την κατάσταση των παραγγελιών.

Ένα ηχογραφημένο μήνυμα σας ζητά τις πληροφορίες που χρειάζονται για να εντοπίσετε την παραγγελία σας και να ενημερωθείτε για την πορεία της. Για τον αριθμό τηλεφώνου που πρέπει να καλέσετε στην περιοχή σας, ανατρέξτε στην ενότητα "Επικοινωνία με την Dell" στη σελίδα 91.

Προβλήματα με την παραγγελία σας

Αν έχετε κάποιο πρόβλημα με την παραγγελία σας, όπως ελλιπή ή λανθασμένα εξαρτήματα ή λανθασμένη χρέωση, επικοινωνήστε με την εξυπηρέτηση πελατών της Dell. Όταν τηλεφωνήσετε, θα πρέπει να έχετε εύκαιρο το τιμολόγιο ή την απόδειξη παραλαβής της συσκευασίας. Για τον αριθμό τηλεφώνου που πρέπει να καλέσετε στην περιοχή σας, ανατρέξτε στην ενότητα "Επικοινωνία με την Dell" στη σελίδα 91.

Πληροφορίες για προϊόντα

Αν χρειάζεστε πληροφορίες για πρόσθετα προϊόντα της Dell ή θέλετε να κάνετε παραγγελία, επισκεφτείτε την τοποθεσία της Dell στη διεύθυνση **www.dell.com** στο Internet. Για πληροφορίες σχετικά με τον αριθμό τηλεφώνου που πρέπει να καλέσετε στην περιοχή σας ή για να μιλήσετε με κάποιον ειδικό πωλήσεων, ανατρέξτε στην ενότητα "Επικοινωνία με την Dell" στη σελίδα 91.

Επιστροφή προϊόντων για επισκευή ή πίστωση στα πλαίσια της εγγύησης

Ετοιμάστε όλα τα προς επιστροφή είδη, είτε για επισκευή είτε για πίστωση, ως εξής:

- 1 Τηλεφωνήστε στην Dell για να πάρετε αριθμό εξουσιοδότησης επιστροφής υλικού και γράψτε τον καθαρά και σε εμφανές σημείο στο εξωτερικό της συσκευασίας.

Για τον αριθμό τηλεφώνου που πρέπει να καλέσετε στην περιοχή σας, ανατρέξτε στην ενότητα "Επικοινωνία με την Dell" στη σελίδα 91. Συμπεριλάβετε ένα αντίγραφο του τιμολογίου και μια επιστολή που να περιγράφει την αιτία επιστροφής.

- 2 Συμπεριλάβετε ένα αντίγραφο της λίστας ελέγχου του Dell Diagnostics (ανατρέξτε στην ενότητα "Λίστα ελέγχου του Dell Diagnostics" στη σελίδα 90), που να υποδεικνύει τους ελέγχους που εκτελέσατε και κάθε μήνυμα σφάλματος

που ανέφερε το Dell Diagnostics (ανατρέξτε στην ενότητα "Επικοινωνία με την Dell" στη σελίδα 91).

- 3 Συμπεριλάβετε όσα αξεσουάρ συνόδευαν τα προϊόντα που επιστρέφετε (καλώδια ρεύματος, δισκέτες λογισμικού, εγχειρίδια κ.ο.κ.), αν η επιστροφή γίνεται για πίστωση του λογαριασμού σας.
- 4 Συσκευάστε τον προς επιστροφή εξοπλισμό στα αρχικά (ή αντίστοιχα) υλικά συσκευασίας.

Εσείς αναλαμβάνετε τα έξοδα αποστολής. Επίσης αναλαμβάνετε την ασφάλιση κάθε επιστρεφόμενου προϊόντος και τον κίνδυνο να χαθεί κατά την αποστολή του προς την Dell. Δεν γίνονται δεκτά τα δέματα με αντικαταβολή (C.O.D.).

Επιστροφές που δεν πληρούν τις προαναφερόμενες απαιτήσεις δεν θα γίνονται δεκτές από το τμήμα παραλαβής της Dell και θα σας επιστρέφονται.

Προτού τηλεφωνήσετε



ΣΗΜΕΙΩΣΗ: Όταν τηλεφωνείτε, φροντίστε να έχετε έτοιμο τον κωδικό ταχείας εξυπηρέτησης. Ο κωδικός βοηθά το αυτοματοποιημένο τηλεφωνικό σύστημα υποστήριξης της Dell να διαβιβάσει την κλήση σας αποτελεσματικότερα. Επίσης, μπορεί να σας ζητηθεί η ετικέτα εξυπηρέτησης (που βρίσκεται στο πίσω ή στο κάτω μέρος του υπολογιστή σας).

Θυμηθείτε να συμπληρώσετε τη λίστα ελέγχου του διαγνωστικού προγράμματος (ανατρέξτε στην ενότητα "Λίστα ελέγχου του Dell Diagnostics" στη σελίδα 90). Αν είναι εφικτό, θέστε τον υπολογιστή σας σε λειτουργία προτού τηλεφωνήσετε στην Dell για βοήθεια και καλέστε από ένα τηλέφωνο στο σημείο όπου βρίσκεται ο υπολογιστής σας ή κοντά σε αυτόν. Μπορεί να σας ζητηθεί να πληκτρολογήσετε μερικές εντολές στο πληκτρολόγιο, να μεταβιβάσετε λεπτομερείς πληροφορίες κατά τις λειτουργίες ή να δοκιμάσετε άλλα πιθανά

βήματα αντιμετώπισης προβλημάτων στον ίδιο τον υπολογιστή. Σιγουρευτείτε ότι έχετε διαθέσιμη την τεκμηρίωση του υπολογιστή.



ΠΡΟΣΟΧΗ: Πριν από εργασίες στο εσωτερικό του υπολογιστή σας, ακολουθήστε τις οδηγίες για την ασφάλεια που περιλαμβάνονται στην τεκμηρίωση η οποία συνοδεύει τον υπολογιστή σας.

Λίστα ελέγχου του Dell Diagnostics

Όνοματεπώνυμο:

Ημερομηνία:

Διεύθυνση:

Τηλέφωνο:

Ετικέτα εξυπηρέτησης (γραμμωτός κωδικός στο πίσω ή στο κάτω μέρος του υπολογιστή σας):

Κωδικός ταχείας εξυπηρέτησης:

Αριθμός εξουσιοδότησης επιστροφής υλικού (αν παρέχεται από τεχνικό της Υποστήριξης Dell):

Λειτουργικό σύστημα και έκδοση:

Συσκευές:

Κάρτες επέκτασης:

Είστε συνδεδεμένος σε δίκτυο; Ναι Όχι

Δίκτυο, έκδοση και προσαρμογέας δικτύου:

Προγράμματα και εκδόσεις:

Ανατρέξτε στην τεκμηρίωση του λειτουργικού σας συστήματος για να εξακριβώσετε το περιεχόμενο των αρχείων εκκίνησης του συστήματος. Αν ο υπολογιστής είναι συνδεδεμένος με εκτυπωτή, εκτυπώστε κάθε αρχείο. Αλλιώς, καταγράψτε τα περιεχόμενα κάθε αρχείου, προτού τηλεφωνήσετε στην Dell.

Μήνυμα σφάλματος, κωδικός χαρακτηριστικού τόνου ή κωδικός διαγνωστικών ελέγχων:

Περιγραφή του προβλήματος και διαδικασίες που εκτελέσατε για την αντιμετώπισή του:

Επικοινωνία με την Dell



ΣΗΜΕΙΩΣΗ: Αν δεν έχετε ενεργό σύνδεση στο Internet, μπορείτε να βρείτε τις πληροφορίες επικοινωνίας στο τιμολόγιο αγοράς σας, στο δελτίο αποστολής, το λογαριασμό ή τον κατάλογο προϊόντων της Dell.

Η Dell παρέχει αρκετές επιλογές για υποστήριξη και εξυπηρέτηση μέσω Internet και μέσω τηλεφώνου. Η διαθεσιμότητα ποικίλλει ανάλογα με τη χώρα και το προϊόν, και ορισμένες υπηρεσίες μπορεί να μην είναι διαθέσιμες στην περιοχή σας. Για να επικοινωνήσετε με την Dell σχετικά με πωλήσεις, τεχνική υποστήριξη ή θέματα εξυπηρέτησης πελατών:

- 1 Επισκεφθείτε την τοποθεσία **support.dell.com** στο Internet και επιλέξτε τη χώρα ή την περιοχή σας στο αναπτυσσόμενο μενού **Choose A Country/Region** (Επιλογή χώρας/περιοχής) στο κάτω μέρος της σελίδας.
- 2 Κάντε κλικ στο στοιχείο **Contact Us** (Επικοινωνία) στην αριστερή πλευρά της σελίδας και επιλέξτε την κατάλληλη υπηρεσία ή την κατάλληλη σύνδεση υποστήριξης με βάση τις ανάγκες σας.
- 3 Επιλέξτε τη μέθοδο που σας εξυπηρετεί για να επικοινωνήσετε με την Dell.

Πίνακας περιεχομένων

A

- άδεια χρήσης τελικού χρήστη (EULA), 81
- αντιμετώπιση προβλημάτων, 35, 81
 - διαγνωστικό πρόγραμμα Dell, 51
 - η λειτουργία του προγράμματος
 - διακόπτεται αιφνιδίως, 60
 - κατάσταση λυχνίας τροφοδοσίας, 56
 - λογισμικό, 60–62
 - μηνύματα σφάλματος, 35
 - μνήμη, 58
 - μπλε οθόνη, 62
 - ο υπολογιστής δεν αποκρίνεται, 60
 - συμβατότητα μεταξύ προγραμμάτων και Windows, 61
 - συμβουλές, 55
 - τροφοδοσία, 56

- αριθμοί τηλεφώνου, 91
- αριθμός προϊόντος
 - λειτουργικού συστήματος, 82

Δ

- διαγνωστικό πρόγραμμα
 - Dell, 51
- δίκτυα
 - σύνδεση, 17

E

- Εγχειρίδιο υπηρεσιών, 81
- ενημερωμένες εκδόσεις
 - λογισμικό και υλικό, 63

επανεγκατάσταση

λογισμικό, 67

προγράμματα οδήγησης

και βοηθητικές εφαρμογές, 68

επικοινωνία με την Dell, 83, 91

ετικέτα άδειας, 82

Ετικέτα άδειας των Windows, 82

Ετικέτα υπηρεσιών, 79

εύρεση πληροφοριών, 79

Θ

θύρα δικτύου

περιγραφή, 11

θύρα IEEE 1394

περιγραφή, 11

Κ

κουμπιά δείκτη-στυλό (track stick)/

επιφάνειας αφής

περιγραφή, 8

Κωδικός ταχείας εξυπηρέτησης, 79

Λ

λειτουργικό σύστημα

μέσα, 75

λογισμικό

αντιμετώπιση προβλημάτων, 61–62

ενημερωμένες εκδόσεις, 63

επανεγκατάσταση, 67

προβλήματα, 61

λογισμικό συστήματος φορητού υπολογιστή, 80

M

μέσο

Drivers and Utilities (Προγράμματα οδήγησης και βοηθητικές εφαρμογές), 80

Μέσο Drivers and Utilities (Προγράμματα οδήγησης και βοηθητικές εφαρμογές), 69, 80

μέσο Drivers and Utilities (Προγράμματα οδήγησης και βοηθητικές εφαρμογές)
Dell Diagnostics, 51

μνήμη

αντιμετώπιση προβλημάτων, 58

μπαταρία

αφαίρεση, 13

O

οδηγοί

Program Compatibility wizard (Οδηγός συμβατότητας προγράμματος), 61

Οδηγός τεχνολογίας Dell, 81

οθόνη

περιγραφή, 9

όροι και προϋποθέσεις, 81

όψη

μπροστινή, 7–8

πίσω, 10

Π

πληροφορίες για την ασφάλεια, 81

πληροφορίες εγγύησης, 81

πληροφορίες εργονομίας, 81

πληροφορίες κανονισμών, 81

πληροφορίες υποστήριξης, 81

Πίνακας περιεχομένων

προγράμματα οδήγησης, 67
 αναγνώριση, 67
 επαναφορά σε προγενέστερη έκδοση, 68
 επανεγκατάσταση, 68
 μέσο Drives and Utilities (Προγράμματα
 οδήγησης και βοηθητικές
 εφαρμογές), 80

προδιαγραφές
 βίντεο, 25
 επεξεργαστής, 21
 επικοινωνία, 25
 επιφάνεια αφής, 28
 ήχος, 26
 θύρες και σύνδεσμοι, 23
 μνήμη, 23
 μπαταρία, 29
 οθόνη, 27
 όλες, 21
 περιβαλλοντικές συνθήκες, 32
 πληκτρολόγιο, 28
 πληροφορίες συστήματος, 22
 προσαρμογέας AC, 31
 φυσικά χαρακτηριστικά, 32

P

ρύθμιση
 γρήγορη ρύθμιση, 15
 υπολογιστής, 15

Σ

σύνδεση
 δίκτυο, 17
 καλώδιο δικτύου, 16
 προσαρμογέας AC, 16
 συσκευές USB, 16
 Internet, 17

T

τεκμηρίωση, 79

Εγχειρίδιο υπηρεσιών, 81

Οδηγός τεχνολογίας Dell, 81

τροφοδοσία

αντιμετώπιση προβλημάτων, 56

κατάσταση λυχνίας τροφοδοσίας, 56

Υ

υποδοχή καλωδίου ασφαλείας

περιγραφή, 12

υποστήριξη, 83

επικοινωνία με την Dell, 91

ηλεκτρονικές υπηρεσίες, 85

τεχνική υποστήριξη και εξυπηρέτηση

πελατών, 85

τοπική, 85

DellConnect, 85

Ω

S.M.A.R.T, 50

A-Z

Dell

βοηθητική εφαρμογή υποστήριξης, 64

ενημερωμένες εκδόσεις λογισμικού, 64

επικοινωνία, 83, 91

τεχνική υποστήριξη και εξυπηρέτηση

πελατών, 85

Υπηρεσία τεχνικής ενημέρωσης, 63

Dell Diagnostics, 51

εκκίνηση από το μέσο Drivers and Utilities

(Προγράμματα οδήγησης και

βοηθητικές εφαρμογές), 54

εκκίνηση από τον σκληρό δίσκο σας, 52

Windows Vista

Program Compatibility wizard (Οδηγός
συμβατότητας προγράμματος), 61

Πίνακας περιεχομένων

Internet

 σύνδεση, 17

DellConnect, 85